



marantz[®] AV Surround Receiver
NR1501

User Guide

T Nous vous remercions d'avoir choisi cet appareil de Marantz.
Veuillez lire soigneusement ce guide de l'utilisateur avant d'installer et d'utiliser l'appareil.
Après sa lecture, conserver ce guide comme référence.

■ CONTRÔLE DES ACCESSOIRES

Avant toute utilisation, vérifiez que tous les accessoires ci-dessous sont inclus dans l'emballage.

- Télécommande 1

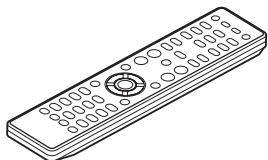

- Piles (AAA) 2
- Cordon d'alimentation secteur 1
- Antenne cadre AM 1
- Antenne FM 1
- Microphone 1
- Mode d'emploi 1
- Carte de garantie
 - États-Unis 1
 - Canada 1

TABLE DES MATIÈRES

CARACTÉRISTIQUES 2

AVANT UTILISATION 2

- RÉGLAGE POUR LE FONCTIONNEMENT DE L'APPAREIL SUR SECTEUR 2
- NE PAS PLACER DANS LES EMBLEMES SUIVANTS 2
- UTILISATION DE LA TÉLÉCOMMANDE 3

NOMS ET FONCTIONS 4

- DU PANNEAU AVANT 4
- FL DISPLAY AND INDICATOR 4
- PANNEAU ARRIÈRE 5
- TÉLÉCOMMANDE 6

RACCORDEMENTS DE BASE 8

- POSITIONNEMENT DES ENCEINTES 8
- RACCORDEMENT DES ENCEINATES 8
- RACCORDEMENT DE COMPOSANTS AUDIO 9
- RACCORDEMENT D'ÉLÉMENTS VIDEO 10
- RACCORDEMENT DES COMPOSANTS HDMI 11
- RACCORDEMENT DES ANTENNES 12
- BRANCHER LE CORDON D'ALIMENTATION 12

ÉLÉMENTAIRES 12

- OPÉRATION DE L'AMPLIFICATEUR 12
- OPÉRATION DU TUNER 14
- OPÉRATION DE LA TÉLÉCOMMANDE 15

RACCORDEMENTS ÉVOLUÉS 16

- RACCORDEMENT DES PRISES DE TÉLÉCOMMANDE 16

CONFIGURATION 17

- SYSTÈME DE MENUS SUR ÉCRAN 17
- 1. SYSTEM SETUP 19
- 2. INPUT SETUP 20
- 3. SPEAKER/R. EQ SETUP 21
- 4. CH LEVEL SETUP 24
- 5. SOUND PARAMETER 25

FONCTIONNEMENT ÉVOLUÉ 26

- OPÉRATION DE L'AMPLIFICATEUR 26
- FONCTIONNEMENT DU TUNER (MÉMOIRE DE PRÉSÉLECTION) 30
- OPÉRATION DE COMMANDE À DISTANCE 31

EN CAS DE PROBLÈME 34

- GÉNÉRALITÉS 34
- SURROUND 34
- VIDEO 36
- HDMI 36
- TUNER 37
- EN CAS DE DYSFONCTIONNEMENT 37

AUTRES 38

- MODE SURROUND 38
- DESCRIPTION 40
- CARACTÉRISTIQUES 42
- UTILISATION DU CASQUE 42
- DRUITS D'AUTEUR 42
- CLEANING OF EQUIPMENT EXTERNAL SURFACES 42
- RÉPARATIONS 42

CARACTÉRISTIQUES

INCORPORE UN DÉCODEUR AUDIO HD

Cet appareil est équipé des plus récentes technologies de décodage du son Surround numérique, énumérées ci-dessous. Pour en savoir plus, reportez-vous à « MODE SURROUND » (page 40).

- Dolby True HD
- Dolby Digital Plus
- Dolby Digital, Dolby Digital EX
- DTS-HD (Master Audio, Hi-Resolution Audio)
- DTS, DTS ES, DTS Neo:6, DTS 96/24
- Dolby Pro-Logic IIx

SYSTÈME DE CONFIGURATION AUTOMATIQUE

Cet appareil est pourvu d'une fonction de configuration automatique utilisant un processeur de signal numérique (DSP, Digital Signal Processor) afin d'analyser les données obtenues en mesurant les caractéristiques des enceintes et celles de la pièce d'écoute au moyen du microphone haute performance fourni, et qui, selon les résultats de cette analyse et de ce calcul arithmétique, compense les caractéristiques de fréquence de sorte que toute la pièce se métamorphose en un environnement d'écoute optimal.

AMPLIFICATEUR DISCRET À 7 CANAUX

Un amplificateur discret à 7 canaux revendiquant une gamme étendue sur laquelle il présente le même niveau de performance élevée, est utilisé.

PRISES HDMI INCORPORÉES

Le fait d'incorporer un circuit intégré pour HDMI (High-Definition Multimedia Interface) compatible avec HDMI Ver1.3a, à savoir la version la plus récente, permet aux prises HDMI de prendre en charge la transmission de signaux vidéo conformes aux normes Deep Color et x.v.Color, tout en leur permettant de prendre en charge les formats Dolby TrueHD, DTS-HD et Dolby Digital Plus qui sont utilisés avec les disques Blu-ray et les HD-DVD.

INCORPORE UN CONVERTISSEUR VIDÉO

Cet appareil est équipé d'un convertisseur ascendant (qui convertit les signaux composites et composantes en signaux HDMI) pour les signaux vidéo utilisant un traitement numérique complet.

SÉLECTEUR DE SOURCE VIDÉO COMPOSANTES LARGE BANDE

Trois lignes d'entrée et une ligne de sortie pour les signaux vidéo composantes sont intégrées. Les signaux vidéo haute définition et autre large bande (80 MHz (-3dB)) sont pris en charge.

UN DESIGN AUX LIGNES ÉLANCÉES POUR UNE PLUS GRANDE LIBERTÉ D'INSTALLATION

Les dimensions modestes de ce récepteur audio-vidéo multicanal permettent aux utilisateurs de l'installer même dans des espaces restreints.

AUTRES CARACTÉRISTIQUES

- Processeur numérique de signal 32 bits dernière génération
- Système de menu OSD (affichage à l'écran) permettant de sélectionner les réglages sur l'écran du téléviseur
- Télécommande avec fonctions préprogrammées
- Mode STANDBY à faible consommation électrique respectueux de l'environnement
- Touches de curseur sur le panneau avant
- Prises d'entrée AUX1 permettant le raccordement d'un lecteur audio numérique ou autre appareil au moyen de mini-fiches stéréo de 3,5 mm de diamètre sur le panneau avant

AVANT UTILISATION

RÉGLAGE POUR LE FONCTIONNEMENT DE L'APPAREIL SUR SECTEUR

Cet appareil Marantz été conçu pour respecter les exigences de votre région en matière d'alimentation secteur et de sécurité.

Cet appareil ne peut fonctionner que sur un courant de 120V CA.

NE PAS PLACER DANS LES EMPLACEMENTS SUIVANTS

Pour bénéficier de toutes les qualités de l'appareil pendant de longues années, ne pas placer l'appareil dans les emplacements suivants :

- emplacement exposé au rayonnement solaire direct,
- emplacement situé à proximité de sources de chaleur telles que des radiateurs,
- emplacement très humide ou mal ventilé,
- emplacement poussiéreux,
- emplacement exposé à des vibrations mécaniques,
- sur une surface bancale, inclinée ou instable,
- Près de fenêtres susceptibles d'être exposées à la pluie, etc.
- Sur un amplificateur ou sur un composant diffusant une grande quantité de chaleur

Pour garantir une évacuation convenable de la chaleur, il convient de respecter les dégagements suivants par rapport aux parois et aux autres appareils.

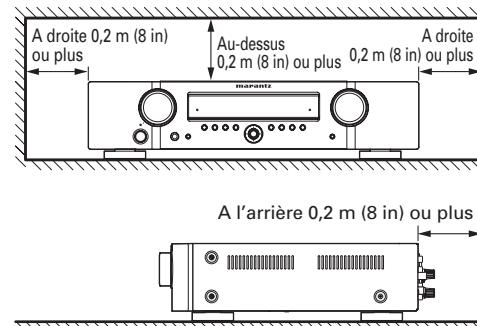

PAS D'OBJETS SUR L'APPAREIL

Maintenir les objets à l'écart l'appareil. L'obstruction des orifices d'aération risque de produire un accident et des dégâts.

UTILISATION DE LA TÉLÉCOMMANDE

INSTALLATION DES PILES

Avant la première utilisation de la télécommande, installez les piles. Les piles sont fournies uniquement pour vérifier le bon fonctionnement de la télécommande.

1. Retirez le couvercle du logement des piles.
2. Vérifiez soigneusement les indicateurs de polarité (+ plus et - minus) et insérez les piles correctement comme indiqué.
3. Remplacez le couvercle du logement des piles.

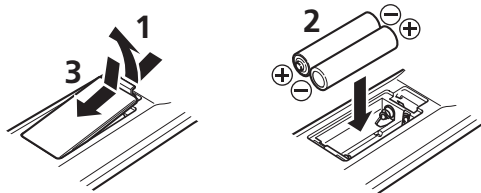

PRÉCAUTIONS LORS DE LA MANIPULATION DES PILES

Une utilisation inappropriée des piles peut causer des incendies et des blessures, ou des fuites, des ruptures ou de la corrosion qui peuvent endommager les surfaces contiguës.

Lisez soigneusement les précautions suivantes avant d'utiliser les piles.

- Insérer les piles en s'assurant que les pôles (+) et (-) sont alignés avec les marques correspondantes sur la télécommande.
- Des piles de taille et de forme similaires peuvent avoir une tension différente. Utiliser uniquement des piles du type indiqué. Ne pas utiliser des piles usagées et neuves, ou des piles de types différents en même temps.
- Ne pas recharger les piles.
- Conserver les piles hors de portée des enfants. Contacter immédiatement un médecin si un enfant avale accidentellement une pile.
- Ne pas transporter ou stocker des piles avec des stylos à bille métalliques, des colliers, des pièces de monnaie, des broches à cheveux, etc.
- Si la télécommande ne sera pas utilisée pendant une période prolongée (1 mois ou plus), retirer les piles pour prévenir des fuites. Si les piles fuient, ne pas toucher le liquide avec les mains nues. Essuyer soigneusement le compartiment et insérer des piles neuves. Faire attention à ne pas toucher le liquide avec la peau ou des vêtements pour éviter des brûlures. En cas de contact du liquide avec la peau, laver immédiatement avec de l'eau et contacter un médecin.
- Ne pas exposer les piles à la chaleur, les démonter, ou les placer dans un feu ou de l'eau.

- Pour mettre au rebut les piles usées, respecter les lois gouvernementales ou les règlements officiels concernant l'environnement qui s'appliquent à votre pays ou région.
- N'exposez pas les piles à une chaleur excessive, comme par exemple aux rayons directs du soleil, au feu, etc.

PLAGE ET ANGLE D'UTILISATION

Commandez l'appareil à l'aide de la télécommande, à l'intérieur de la plage illustrée ci-dessous.

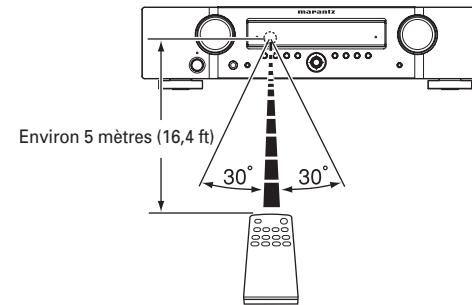

Attention

- *Ne pas laisser la lumière directe du soleil, ni une lumière fluorescente ou une autre source de lumière violente s'abattre sur la fenêtre de réception du signal infrarouge du lecteur (capteur de télécommande). Sinon, la télécommande risque de ne pas fonctionner.*
 - *Ne pas oublier que l'utilisation de la télécommande peut faire fonctionner par inadvertance d'autres dispositifs commandés par des rayons infrarouges.*
 - *La télécommande ne fonctionne pas si un obstacle se trouve entre la télécommande et le capteur du lecteur.*
 - *Ne pas placer d'objets sur la télécommande.*
- Cela pourrait maintenir une ou plusieurs touches enfoncées, ce qui épuiserait les piles.*

NOMS ET FONCTIONS

DU PANNEAU AVANT

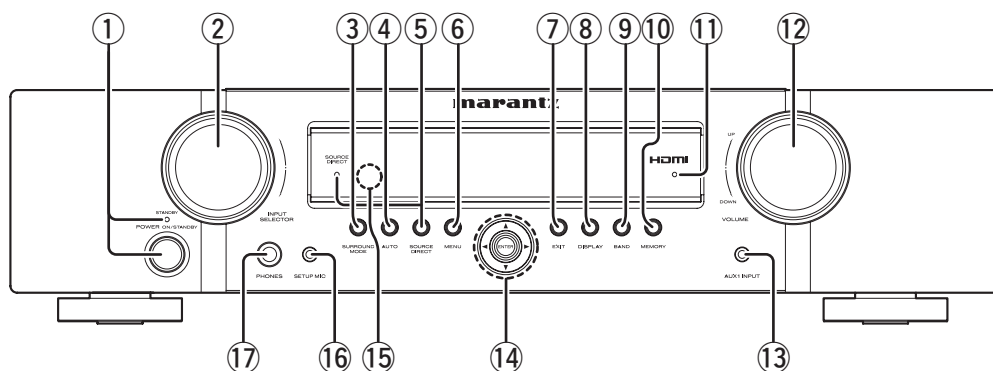

① Interrupteur POWER et témoin STANDBY

Si vous appuyez une fois sur ce commutateur, l'appareil se met sous tension et l'afficheur s'allume. Si vous appuyez de nouveau, l'appareil se met hors tension et l'indicateur STANDBY s'allume.

② Bouton INPUT SELECTOR (sélecteur d'entrée)

Ce bouton est utilisé pour sélectionner les sources d'entrée. (Voir page 13)

③ Touche SURROUND MODE

Appuyez sur cette touche pour sélectionner le mode d'ambiance.

④ Touche AUTO (ambiance automatique)

Appuyez sur cette touche pour sélectionner le mode AUTO parmi les modes d'ambiance. Lorsque ce mode est sélectionné, l'appareil détermine automatiquement le mode d'ambiance correspondant à un signal d'entrée numérique. (Voir page 27)

⑤ Touche SOURCE DIRECT et témoin

Lorsque vous appuyez sur cette touche le signal audio contourne le circuit de commande de tonalité pour que la qualité sonore soit reproduite telle quelle, dans toute sa pureté. Pour que le circuit de commande de tonalité ne soit pas contourné, appuyez de nouveau sur la touche SOURCE DIRECT.

⑥ Touche MENU

Appuyez sur cette touche pour passer au SETUP MAIN MENU.

⑦ Touche EXIT

Appuyez sur cette touche pour quitter le CONFIGURATION MAIN MENU.

⑧ Touche DISPLAY

Appuyez sur cette touche pour changer le mode d'affichage FL. (Voir page 26)

⑨ Touche BAND (bande)

Appuyez sur cette touche pour commuter entre FM et AM en mode TUNER.

⑩ Touche MEMORY

Appuyez sur cette touche pour entrer les numéros de mémoire de présélection du tuner ou des noms de stations. (Voir page 30)

⑪ Indicateur HDMI

Cet indicateur est allumé lorsque la prise d'entrée du dispositif HDMI est raccordée à cet appareil.

⑫ Commande VOLUME

Ce bouton est utilisé pour sélectionner le volume global. Tournez cette commande dans le sens des aiguilles d'une montre pour augmenter le volume.

⑬ Prises AUX1 INPUT

Cette prise d'entrée audio accepte les raccordements à un lecteur audio portable, etc.

⑭ Touches de curseur (▲, ▼, ◀, ▶) / ENTER

Appuyez sur ces touches pour régler le CONFIGURATION MAIN MENU et pendant la fonction TUNER.

⑮ Fenêtre de capteur d'émission INFRARED

Cette fenêtre transmet les signaux infrarouges de la télécommande.

⑯ Prise SETUP MIC

Mesure automatiquement les caractéristiques d'enceinte au moyen du microphone fourni. (Voir page 22)

⑰ Prise PHONES

Cette prise peut être utilisée pour écouter la sortie de l'appareil par un casque. (Voir page 28)

FL DISPLAY AND INDICATOR

(1) Affichage d'informations principal

Cet affichage présente des messages concernant l'état, la source d'entrée, le mode Surround, le tuner, le niveau du volume et d'autres aspects du fonctionnement de l'appareil.

(2) Indicateur AUTO

Cet indicateur s'allume lorsque le mode AUTO SURROUND est utilisé.

(3) Indicateurs du TUNER

ST : Cet indicateur est allumé en mode AUTO STEREO pendant l'utilisation du tuner.

TUNED : Cet indicateur s'allume lorsque le tuner capte un signal radio assez puissant.

(4) Indicateur ⌂

Cet indicateur est allumé lorsque la fonction de minuterie d'arrêt est utilisée.

(5) Indicateur MEM

Cet indicateur est allumé lorsque la fonction MEMORY opère pendant l'utilisation du tuner.

(6) Indicateur PRESET

Cet indicateur est allumé en mode PRESET pendant l'utilisation du tuner.

(7) Indicateur HDMI

Cet indicateur est allumé lorsqu'une source d'entrée HDMI a été sélectionnée.

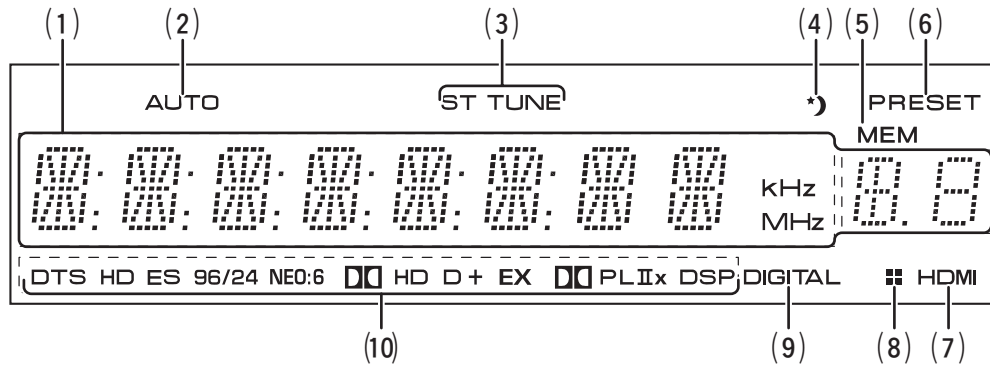
**(8) Indicateur ■■**

Cet indicateur s'allume lorsque l'appareil est en mode d'affichage éteint.

(9) Indicateur DIGITAL

Cet indicateur s'allume lorsqu'une source d'entrée numérique a été sélectionnée.

(11) Indicateurs SIGNAL FORMAT (format de signal)**DTS**

Cet indicateur est allumé lors de la réception d'un signal DTS.

DTS HD

Cet indicateur est allumé lors de la réception d'un signal DTS-HD.

DTS ES

Cet indicateur est allumé lors de la réception d'un signal DTS ES.

DTS 96/24

Cet indicateur est allumé lors de la réception d'un signal DTS 96/24.

NEO:6

Cet indicateur est allumé lorsque le son est émis en DTS Neo:6.

■■ HD

Cet indicateur est allumé lors de la réception d'un signal Dolby Digital True HD.

■■ D

Cet indicateur est allumé lors de la réception d'un signal Dolby Digital.

■■ D +

Cet indicateur est allumé lors de la réception d'un signal Dolby Digital Plus.

■■ D EX

Cet indicateur est allumé lors de la réception d'un signal Dolby Digital EX.

■■ PLIIx

Cet indicateur est allumé lorsque le son est émis en Dolby Pro Logic IIx.

DSP

Cet indicateur est allumé lorsque le son est émis en VIRTUAL ou MULTI CH STEREO.

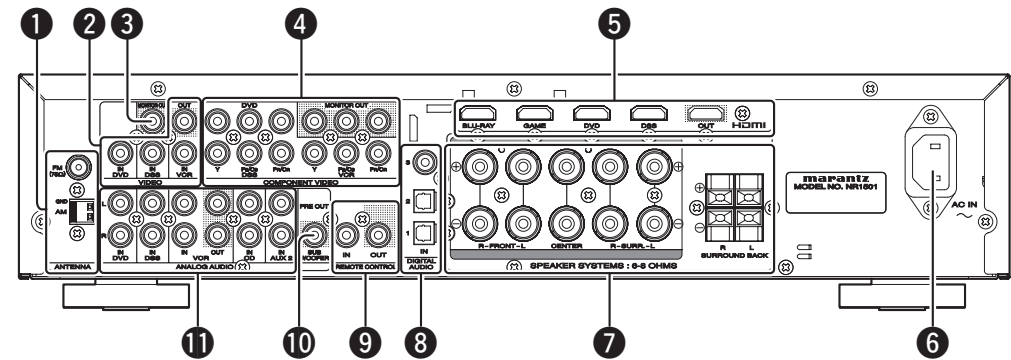
PANNEAU ARRIÈRE**1 Bornes ANTENNA FM (75 Ω)**

Raccordez une antenne FM externe avec un câble coaxial ou une source FM de réseau câblé.

AM

Raccordez l'antenne cadre AM fournie. Positionnez l'antenne cadre afin d'obtenir la meilleure écoute.

2 Prises VIDEO (DVD, DSS, VCR)

Il y a 3 entrées vidéo et 1 sortie vidéo. Branchez les magnétoscopes, lecteurs DVD et autres appareils vidéo aux entrées vidéo.

3 Prise MONITOR OUT

Il s'agit d'une sortie pour moniteur.

4 Prises COMPONENT VIDEO (DVD, DSS, VCR)

Cet appareil comporte 3 connecteurs d'entrée vidéo composantes permettant d'obtenir les informations de couleur (Y, Pb/Cb, Pr/Cr) directement depuis le signal du DVD enregistré ou autre appareil vidéo et 1 connecteur de sortie vidéo composantes pour émettre le signal directement dans le décodeur matriciel du dispositif d'affichage.

5 Prises HDMI (BLU-RAY, GAME, DVD, DSS)

L'appareil est doté de 4 entrées HDMI et de 1 sortie HDMI.

6 ENTRÉE CA

Branchez le cordon d'alimentation fourni dans l'entrée CA, puis raccordez-le ensuite à la prise secteur murale.

Cet appareil ne peut être alimenté que par 120 V.

7 Prises SPEAKER SYSTEMS

Sept bornes sont prévues pour les enceintes avant gauche, avant droite, avant centrale, ambiance gauche, ambiance droite, ambiance arrière gauche et ambiance arrière droite.

8 DIGITAL AUDIO IN 1, 2, 3

L'appareil comporte 1 entrée numérique avec des prises coaxiales et 2 avec des prises optiques. Les entrées acceptent les signaux audio numériques en provenance d'un CD, DVD ou d'un autre appareil source numérique.

La fonction d'entrée peut être sélectionnée depuis le système de menus OSD. (Voir page 20)

9 Bornes ENTRÉE/SORTIE DE TÉLÉCOMMANDE

À raccorder à un composant Marantz équipé de bornes de télécommande (RC-5).

10 Prise SUB WOOFER PRE OUT

Raccordez cette prise à l'entrée de niveau de ligne d'une enceinte d'extrêmes graves alimentée.

11 Prises ANALOG AUDIO (CD, DVD, DSS, VCR, AUX2)

Il y a 5 entrées audio et 1 sortie vidéo. Les entrées et sorties audio nécessitent des connecteurs de type RCA.

NOMS ET FONCTIONS

TÉLÉCOMMANDE

La télécommande fournie est de type universel. La touche POWER (alimentation), les touches numériques et les touches de commande sont utilisées en commun pour commander différents éléments de source d'entrée. La source d'entrée commandée par la télécommande change lorsque l'une des touches de sélection d'entrée est pressée.

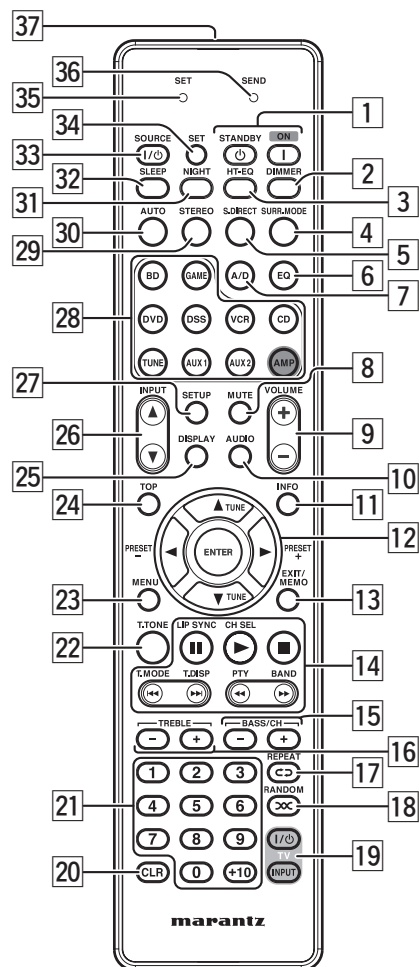
**1 Touches ON I / STANDBY**

(Lorsque le mode AMP est sélectionné)

Ces touches sont utilisées pour mettre l'appareil sous tension ou hors tension.

2 Touche DIMMER

Cette touche sert à atténuer l'éclairage de l'affichage de l'appareil.

3 Touche HT-EQ

(Lorsque le mode AMP est sélectionné)

Cette touche est utilisée pour activer ou désactiver le mode HT (Home Theater)-EQ.

4 Touche SURR. MODE

Cette touche est utilisée pour sélectionner le mode Surround.

5 Touche S.DIRECT

Cette touche sert à sélectionner le mode SOURCE DIRECT.

6 Touche EQ

Cette touche sert à sélectionner le mode ROOM EQ.

7 Touche A/D

Cette touche est utilisée pour commuter entre les entrées analogique et numérique.

8 Touche MUTE (coupure du son)

Cette touche est utilisée pour couper le son de l'amplificateur.

9 Touches VOLUME +/-

Ces touches sont utilisées pour régler le volume de l'amplificateur.

10 Touche AUDIO

Cette touche sert à sélectionner le son MAIN (canal principal) ou SUB (canal auxiliaire) en mode bilingue Dolby Digital ou DTS.

11 Touche INFO

Cette touche n'est pas utilisée avec cet appareil.

12 Touches ◀, ▶, ▲, ▼ (curseur) / ENTER

Ces touches sont utilisées pour commander le curseur de l'appareil, d'un lecteur DVD ou d'un autre appareil AV.

(Lorsque le mode TUNER est sélectionné)

Touches PRESET +/- PRESET -

Sont utilisées pour sélectionner une station de présélection vers le haut ou le bas.

Touches TUNE ▲ /TUNE ▼ (accord)

Sont utilisées pour faire l'accord sur les fréquences des stations vers le haut et le bas.

13 Touche EXIT/MEMO

(Lorsque le mode AMP est sélectionné)

Cette touche est utilisée pour annuler le réglage dans le menu de configuration.

(Lorsque le mode TUNER est sélectionné)

Cette touche est utilisée pour mettre en mémoire le paramètre d'un canal de préréglage, etc.

14 Touches CONTROL (commandes)

Ces touches sont utilisées lors de l'utilisation des commandes PLAY (lecture), STOP (arrêt), PAUSE (pause) et autres commandes d'une source.

(Lorsque le mode AMP est sélectionné)

Touche LIP SYNC

Cette touche sert à sélectionner le mode LIP SYNC.

Touche CH SEL

Cette touche sert à appeler CH LEVEL ADJUST et à régler le niveau des enceintes..

(Lorsque le mode TUNER est sélectionné)

Touche T.MODE (mode tuner)

Cette touche est utilisée pour sélectionner le mode stéréo automatique ou le mode mono lorsque la bande FM est sélectionnée.

Touche T.DISP (affichage du tuner)

Cette touche n'est pas utilisée avec cet appareil.

Touche PTY (type de programme)

Cette touche n'est pas utilisée avec cet appareil.

Touche BAND (bande)

Cette touche est utilisée pour sélectionner une bande radio.

15 Touches BASS (graves) / CH +/-

(Lorsque le mode AMP est sélectionné)

Ces touches sont utilisées pour régler le contrôle de tonalité des sons de basse fréquence pour l'enceinte gauche, l'enceinte droite et le caisson de graves.

(Lorsque les modes DSS sont sélectionnés)

Ces touches sont utilisées pour changer de chaîne.

16 Touches TREBLE (aigus) +/-

(Lorsque le mode AMP est sélectionné)

Ces touches sont utilisées pour régler la commande de tonalité des sons de haute fréquence pour l'enceinte gauche et l'enceinte droite.

17 Touche REPEAT

Cette touche est utilisée pour sélectionner le mode REPEAT (répétition) d'une source.

18 Touche RANDOM

Cette touche est utilisée pour sélectionner le mode RANDOM (aléatoire) d'une source.

19 Touches de commande TV

Ces touches sont utilisées pour commander le téléviseur ou le moniteur.

20 Touche CLR

Cette touche sert à effacer la mémoire ou le programme d'une source.

21 Touches numériques

Ces touches sont utilisées pour commuter entre 0 à +10 sur les composants source.

22 Touche T.TONE

Cette touche sert à émettre les tonalités d'essai et à régler le niveau des enceintes.

23 Touche MENU

(Lorsque le mode AMP est sélectionné)

Cette touche est utilisée pour appeler le CONFIGURATION MAIN MENU (menu principal de configuration) de l'appareil.

24 Touche TOP

Appuyez sur cette touche pendant la configuration pour revenir à l'écran supérieur du menu principal de configuration.

25 Touche DISPLAY (affichage)

Cette touche est utilisée pour sélectionner le mode d'affichage pour l'afficheur du panneau avant de cet appareil.

26 Touche INPUT ▲

Cette touche sert à sélectionner la source désirée parmi les sources d'entrée suivantes.

Touche INPUT ▼

Cette touche sert à sélectionner la source désirée parmi les sources d'entrée précédentes.

27 Touche CONFIGURATION

Cette touche est utilisée pour configurer pour un lecteur DVD ou autre dispositif.

28 Touches SOURCE

Ces touches sont utilisées pour commuter la source de votre récepteur audio-vidéo. Chaque fois que vous appuyez sur une touche de source, la télécommande passe à la source sur laquelle vous avez appuyé.

Cette télécommande peut commander 10 types d'appareil. Pour changer la source de récepteur audio-vidéo, appuyez deux fois sur cette touche dans les deux secondes. Le signal est envoyé lors de la deuxième pression sur la touche.

Remarques

- Appuyez sur la touche AMP pour commander les fonctions d'amplification de l'appareil.
- Appuyez sur la touche TUNE pour commander les fonctions de syntonisation de l'appareil.

29 Touche STEREO

Cette touche est utilisée pour sélectionner le mode STEREO.

30 Touche AUTO

Cette touche est utilisée pour sélectionner le mode Surround automatique.

31 Touche NIGHT

La pression sur cette touche empêche la lecture du signal Dolby Digital à un niveau trop élevé.

32 Touche SLEEP

Cette touche est utilisée pour régler la minuterie d'arrêt automatique.

33 Touche I / ⏻ SOURCE ON/OFF (activation/désactivation de source)

Cette touche est utilisée pour activer ou désactiver une source spécifique (telle qu'un lecteur DVD) indépendamment du reste du système.

34 Touche SET

Cette touche est utilisée pour entrer en mode d'apprentissage et en mode de présélection.

35 Indicateur SET

S'allume quand les codes pré-réglés de la télécommande sont utilisés.

36 Indicateur SEND (envoyer)

Indique que la télécommande est en train d'émettre un signal.

37 Émetteur infrarouge

Cet émetteur émet une lumière infrarouge. Appuyez sur ces touches en pointant l'émetteur vers la fenêtre de réception infrarouge de l'appareil ou de l'autre appareil AV.

RACCORDEMENTS DE BASE

POSITIONNEMENT DES ENCEINTES

Le système d'enceintes d'ambiance idéal pour cet appareil est un système à 7 enceintes, comportant des enceintes avant gauche et droite, une enceinte centrale, des enceintes d'ambiance gauche et droite, une enceinte d'ambiance centrale et un caisson de graves.

Nous recommandons, pour obtenir les meilleurs résultats, que toutes les enceintes avant soient de même type, ayant des unités d'attaque identiques ou similaires. Cela donnera des panoramiques réguliers sur toute la scène du son avant à mesure que l'action passe d'un côté à l'autre.

Votre enceinte de canal central est très importante car plus de 80% des dialogues d'un film type émanent du canal central. Elle doit posséder des caractéristiques acoustiques similaires à celles des enceintes principales. Il n'est pas nécessaire que les enceintes de canal d'ambiance soient identiques aux enceintes de canal avant, mais elles doivent être de haute qualité.

L'enceinte d'ambiance centrale est utile pour la reproduction de Dolby Digital Surround EX ou de DTS-ES. L'un des avantages de Dolby Digital et de DTS est que les canaux d'ambiance sont pleine gamme discrète, alors qu'ils étaient limités en fréquence dans les systèmes de type «Pro Logic» antérieurs.

Les effets de graves sont une partie importante du Home Theater. Pour un plaisir optimal, un caisson de graves doit être utilisé car il est optimisé pour la reproduction des basses fréquences. Toutefois, si vous avez des enceintes avant pleine gamme, vous pouvez les utiliser à la place d'un caisson de graves en réglant correctement les commutateurs dans le système de menu.

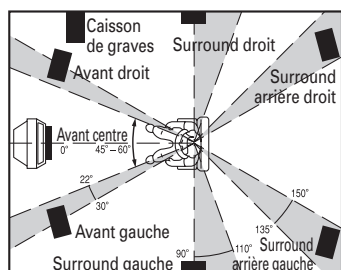

ENCEINTES SURROUND GAUCHE ET DROITE

Placez les enceintes juste à côté de la position d'écoute ou légèrement en retrait.

ENCEINTE CENTRALE

Alignez la ligne avant de l'enceinte centrale avec les enceintes avant G/D. Ou placez l'enceinte centrale un peu en retrait de cette ligne.

ENCEINTES SURROUND GAUCHE ET DROITE

Lorsque cet appareil est utilisé en mode surround, l'emplacement idéal des enceintes surround se trouve sur les murs latéraux de la pièce, vis-à-vis de la position d'écoute ou légèrement derrière.

Le centre de l'enceinte doit être orienté vers la pièce.

ENCEINTES SURROUND ARRIÈRE GAUCHE ET DROITE

Des enceintes surround arrière sont nécessaires pour installer un système complet à 7.1 canaux.

Ces enceintes doivent être placées contre le mur arrière, derrière la position d'écoute.

Le centre de l'enceinte doit être orienté vers la pièce.

CAISSON DE GRAVES

Nous recommandons d'utiliser un caisson de graves pour obtenir un effet de graves maximum. Comme le subwoofer traite uniquement les basses fréquences, vous pouvez le placer n'importe où dans la pièce.

HAUTEUR DES ENCEINTES

ENCEINTES AVANT GAUCHE ET DROITE, ET ENCEINTE CENTRALE

Alignez au mieux possible les haut-parleurs d'aigus et les haut-parleurs de médiums des trois enceintes avant sur la même hauteur.

Remarque

Utilisez des enceintes à blindage magnétique pour les enceintes avant gauche, droite et centrale si elles sont placées près du téléviseur.

ENCEINTES D'AMBIANCE GAUCHE ET DROITE ET ENCEINTE SURROUND ARRIÈRE

Placez les enceintes d'ambiance gauche, droite et centrale plus haut que vos oreilles 70 cm - 1 m (2.3 - 3.3 ft). Placez aussi les enceintes à la même hauteur.

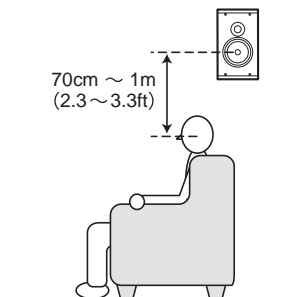

RACCORDEMENT DES ENCEINTES

- Veillez à utiliser des enceintes ayant l'impédance spécifiée indiquée sur le panneau arrière de cet appareil.
- Lors du raccordement d'un subwoofer auto-amplifié (avec amplificateur intégré), branchez-le à la prise de sortie du subwoofer PRE OUT.

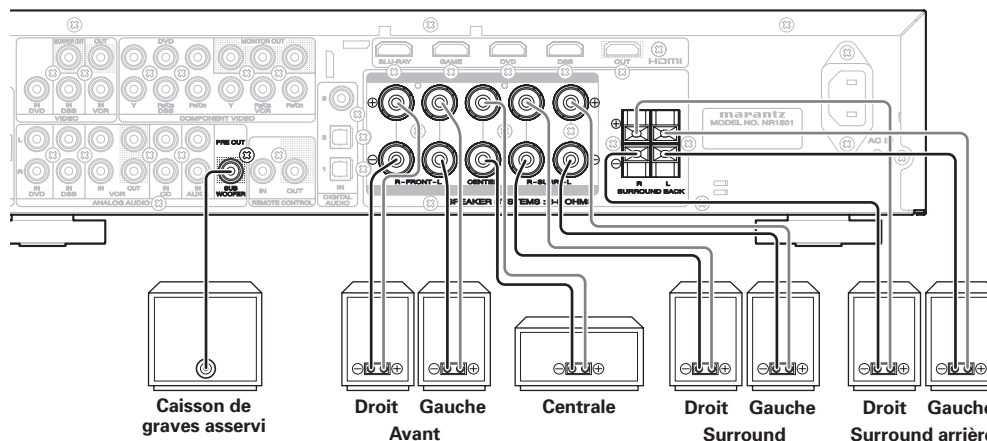

Remarques

- Pour éviter d'endommager les circuits, ne laissez pas les fils d'enceintes dénudés se toucher et ne les laissez pas toucher une partie métallique de cet appareil.

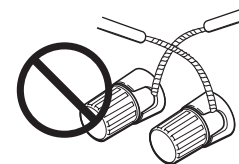

- Ne touchez pas les bornes d'enceintes lorsque l'appareil est sous tension. Vous pourriez recevoir une décharge électrique.
- Ne raccordez pas plus d'un câble d'enceinte à une borne d'enceinte. Cela pourrait endommager cet appareil.
- Veillez à raccorder correctement les câbles positif et négatif de l'enceinte. Si vous les raccordez à l'envers, la phase du signal est inversée et la qualité du signal est altérée.

RACCORDEMENTS DE BASE

RACCORDEMENT DES FILS D'ENCEINTES

1. Dénudez environ 10 mm (3/8 inch) de l'isolement du fil.
2. Torsadez l'extrémité du fil dénudé de manière bien serrée afin d'éviter un court circuit.

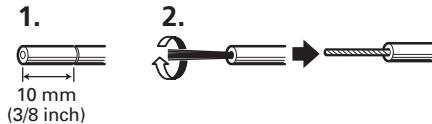

FRONT R/L
CENTER
SURROUND R/L

3. Desserrez le bouton en le tournant dans le sens inverse des aiguilles d'une montre.
4. Introduisez la partie dénudée du fil dans l'orifice sur le côté de chaque borne.
5. Serrez le bouton en le tournant dans le sens des aiguilles d'une montre pour fixer le fil.

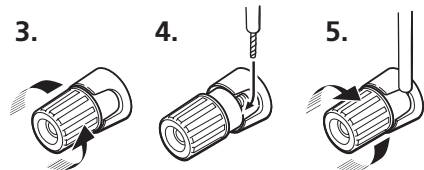

SURROUND BACK R/L

3. Poussez le taquet et abaissez-le.
4. Insérez les extrémités torsadées des câbles dans l'orifice de la prise.
5. Relâchez le taquet.

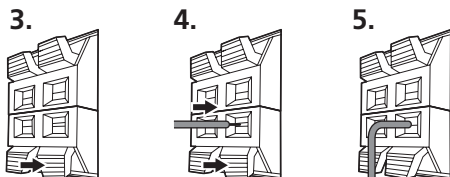

RACCORDEMENT DE COMPOSANTS AUDIO

Les prises VCR OUT sont destinées à l'enregistrement. Le son de l'appareil source d'entrée analogique actuellement sélectionné est émis depuis ces prises.

Le son numérique, qui a été reçu par la prise DIGITAL IN ou HDMI, n'est pas émis depuis les prises VCR OUT.

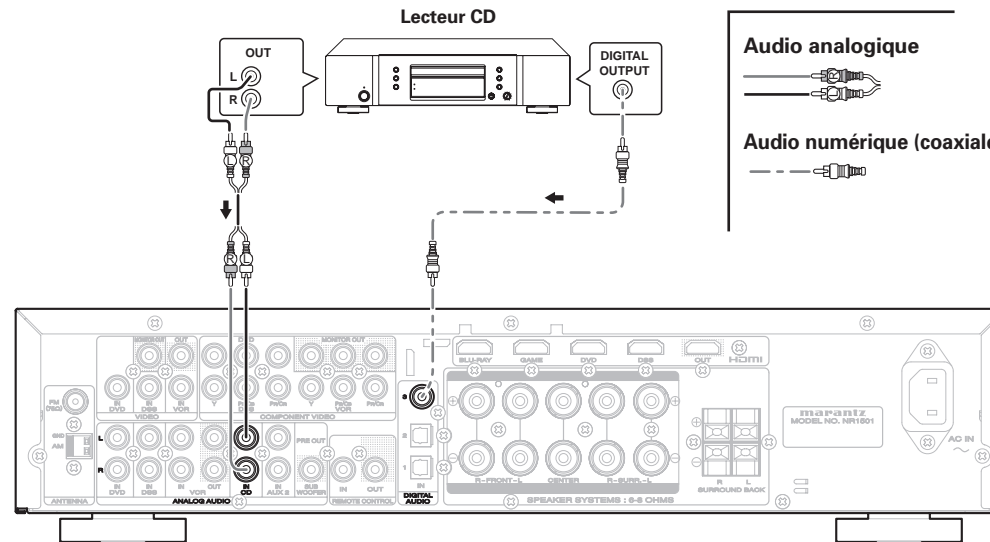

Remarques

- Ne branchez pas cet appareil et les autres composants sur l'alimentation secteur avant que tous les raccordements entre composants aient été terminés.
- Introduisez fermement toutes les prises et connecteurs. Des raccordements incomplets peuvent provoquer des parasites.
- Veillez à raccorder correctement les canaux gauche et droit. Les connecteurs rouges correspondent au canal R (droit) et les connecteurs blancs au canal L (gauche).
- Veillez à raccorder correctement les entrées et sorties.
- Reportez-vous au mode d'emploi de chaque composant qui est raccordé à cet appareil.
- N'attachez pas ensemble les câbles branchés avec le cordon d'alimentation et les câbles d'enceinte. Vous risqueriez de produire un bruit parasite.

RACCORDEMENT DE COMPOSANTS AUDIO NUMERIQUES

- Il y a 3 entrées numériques, une prise coaxiale et deux prises optiques sur le panneau arrière. Vous pouvez utiliser ces prises pour recevoir des signaux de train binaire PCM, Dolby Digital et DTS depuis un CD, DVD ou autres appareils sources numériques.
- Configurez le format audio numérique d'un lecteur DVD ou d'un autre composant de source numérique. Reportez-vous au mode d'emploi de chaque composant à raccorder aux prises d'entrée numérique.
- Utilisez des câbles à fibre optique (câble optique) pour les prises DIGITAL AUDIO 1, 2. Utilisez des câbles coaxiaux de 75 ohms (pour l'audio et la vidéo numériques) pour les prises DIGITAL AUDIO 3.
- Vous pouvez désigner l'entrée pour chaque prise d'entrée/sortie numérique en fonction de votre composant. (Voir page 20)

Remarque

- Les prises d'entrée numériques de l'appareil sont conformes à la norme EIA. Si vous utilisez un câble non conforme à cette norme, l'appareil risque de ne pas fonctionner correctement.

RACCORDEMENTS DE BASE

RACCORDEMENT D'ÉLÉMENTS VIDÉO

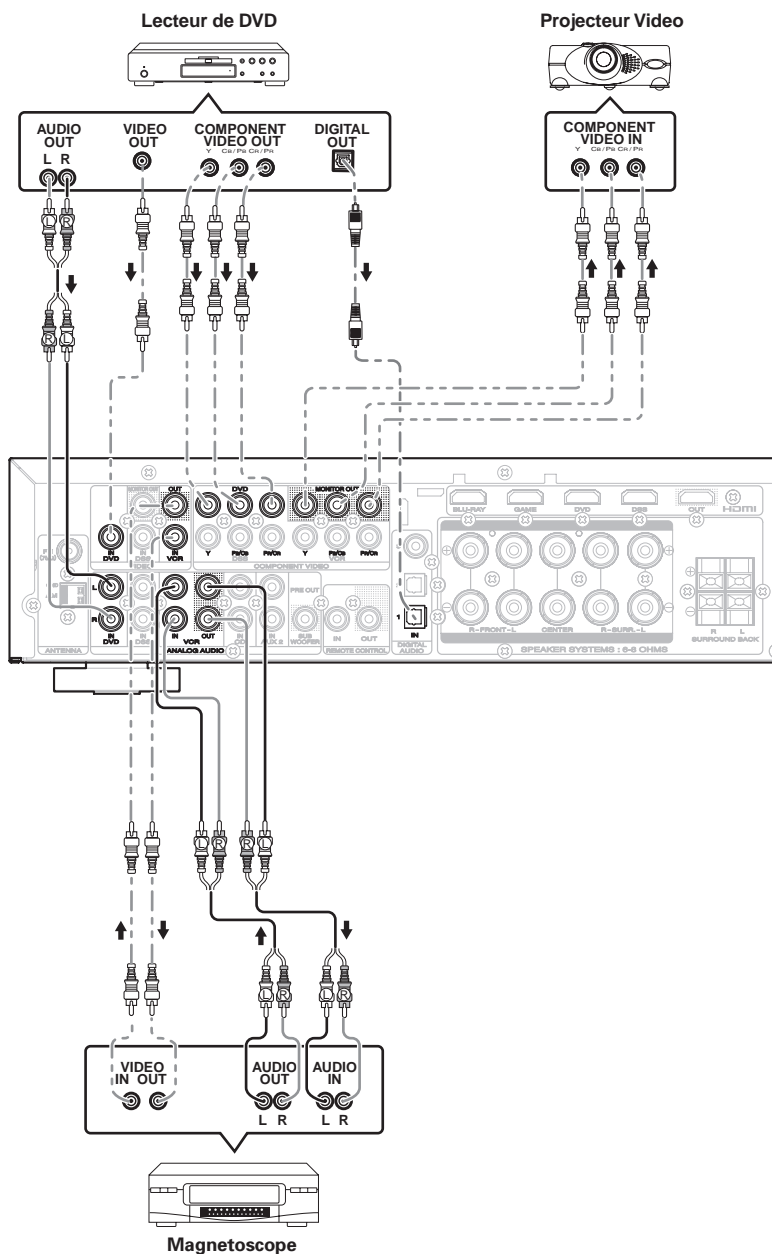

Magnétoscope

Projecteur Vidéo

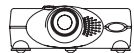

Tuner Satellite

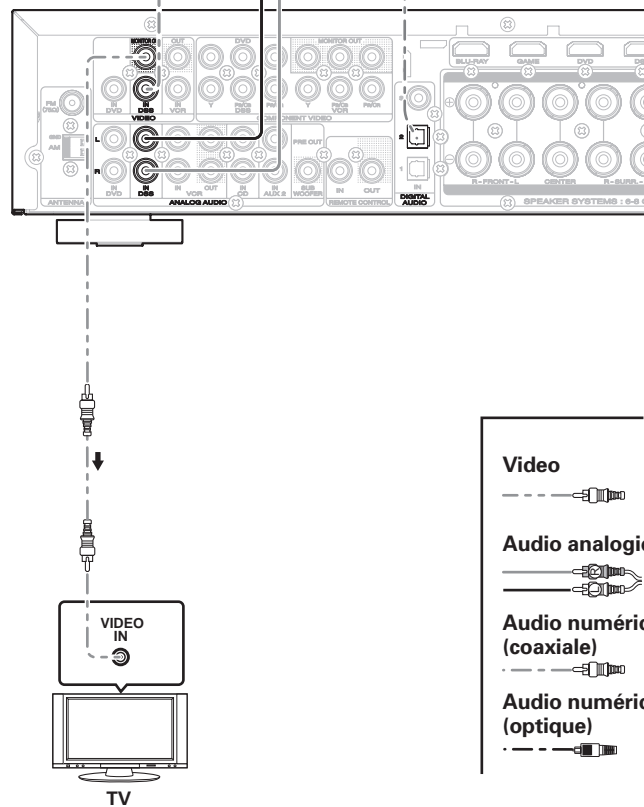

TV

PRISES VIDEO COMPOSANT

Il y a 2 types de prises vidéo sur la panneau arrière.

PRISE VIDEO

Le signal vidéo pour les prises VIDEO est le signal vidéo composite conventionnel.

PRISE POUR COMPOSANT

Effectuez des connexions vidéo vers un composant tel qu'un téléviseur ou un moniteur équipé d'entrées de composant pour obtenir des images vidéo de qualité supérieure. Utilisez le câble pour composant vidéo ou 3 cordons vidéo pour connecter les prises de sortie vidéo pour composant de l'appareil au moniteur.

Remarques

- Assurez-vous de raccorder correctement les canaux audio gauche et droit.

Les connecteurs rouges sont pour le canal R (droit) et les connecteurs blancs pour le canal L (gauche).

- Assurez-vous de raccorder correctement les entrées et sorties des signaux vidéo.
- L'appareil est doté d'une fonction de conversion vidéo. Pour en savoir plus sur l'entrée/sortie vidéo, reportez-vous à la page 29.

Il se peut que vous deviez configurer le format de sortie audio numérique de votre lecteur DVD ou des autres composants source numériques. Reportez-vous aux instructions qui accompagnent chacun des composants raccordés aux prises d'entrée numériques.

Vidéo



Audio analogique



Audio numérique (coaxiale)



Audio numérique (optique)

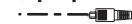

RACCORDEMENT DES COMPOSANTS HDMI

PRISES HDMI

Cet appareil est doté de 4 entrées HDMI et de 1 sortie HDMI. Il peut envoyer des signaux numériques audio et vidéo depuis des disques Blu-ray et d'autres sources directement sur un écran. La détérioration du signal provoquée par la conversion analogique est minimisée vous permettant de regarder des images de qualité supérieure.

Remarques

- Lorsque la sortie HDMI est raccordée à un moniteur d'affichage qui ne prend pas en charge HDCP*, les signaux ne sont pas sortis. Pour visualiser des images en HDMI, il est nécessaire de raccorder un affichage qui prend en charge HDCP.
- Reportez-vous au mode d'emploi du téléviseur ou de l'affichage à raccorder à l'appareil pour des informations détaillées concernant la borne HDMI.

* **HDCP** : High-bandwidth Digital Content Protection
(protection du contenu numérique de largeur de bande supérieure)

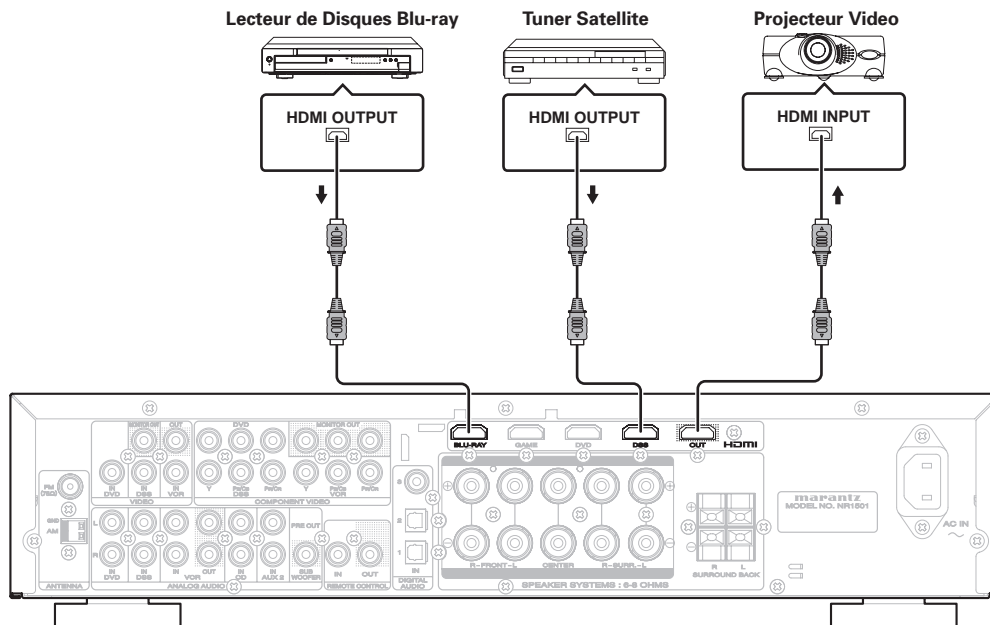

RACCORDEMENT DES COMPOSANTS HDMI

Un câble HDMI (vendu séparément) est utilisé pour raccorder la prise HDMI de l'appareil avec la prise HDMI d'un lecteur de disques Blu-ray, téléviseur, projecteur ou autre appareil. Pour transmettre le son multicanal via HDMI, le lecteur raccordé doit prendre en charge la transmission audio multicanal via sa prise HDMI.

Remarques

- Certains appareils source tels que les lecteurs DVD ou les décodeurs de câblodistribution ne prennent pas en charge les commandes de répéteur HDMI comme celles de l'appareil. Dans ce cas, les images ne sont pas correctement projetées sur les moniteurs tels que les téléviseurs et projecteurs.
- Lorsque plusieurs éléments sont raccordés à l'appareil, mettez hors tension les éléments inutilisés afin d'éviter des interférences entre eux.
- Le débranchement ou le branchement de câble lorsque l'équipement est sous tension peut l'endommager. Mettez hors tension avant de débrancher ou brancher des câbles.
- Les fonctions suivantes ne sont pas disponibles lorsque l'appareil est raccordé à un appareil qui ne prend pas en charge HDMI 1.3a.
 - Couleur foncée
 - x.v. Color
 - Décodage de signal audio Bitstream, comme pour Dolby Digital Plus, Dolby TrueHD, DTS-HD, etc. Pour plus de détails, reportez-vous au mode d'emploi de l'appareil raccordé.
- Selon la qualité du câble utilisé, le signal HDMI peut être affecté par des parasites.
- L'appareil ne prend pas en charge le contrôle HDMI. Toutefois, il peut être raccordé à des appareils compatibles avec le contrôle HDMI et les signaux de contrôle HDMI peuvent être transférés par l'appareil pour exercer le contrôle concerné (fonction « via contrôle HDMI »).
Le « contrôle HDMI » est une fonction permettant à un appareil d'en contrôler un autre lorsque tous deux sont pourvus de la fonction HDMI CEC (Consumer Electronics Control). L'utilisation de câbles HDMI pour raccorder les appareils permet d'effectuer entre eux des opérations liées.

RACCORDEMENTS DE BASE

RACCORDEMENT DES ANTENNES

RACCORDEMENT DES ANTENNES FOURNIES

Les antennes fournies sont destinées à une utilisation à l'intérieur uniquement.

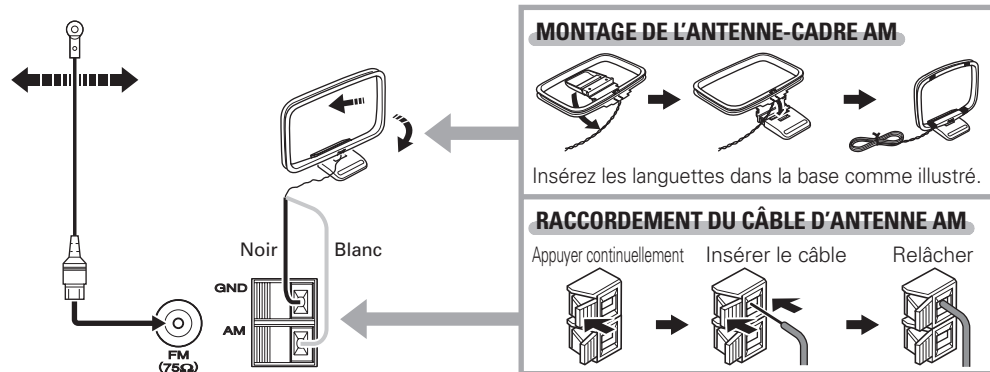

Remarques

- Pendant l'utilisation, étirez l'antenne FM et déplacez-la dans différentes directions jusqu'à ce que vous receviez le meilleur son possible.
- Fixez-la en place avec des punaises ou autres fixations similaires afin de limiter au minimum les distorsions.
- Réglez l'orientation et placez-la là où le meilleur son est reçu. Éloignez-la autant que possible de l'appareil, d'une télévision, de câbles d'enceinte et du cordon d'alimentation.

RACCORDEMENT D'UNE ANTENNE EXTÉRIEURE

Une antenne extérieure peut améliorer une qualité de réception médiocre.
Éloignez l'antenne des sources de bruit (néons, routes fréquentées, lignes électriques, transformateurs, etc.)

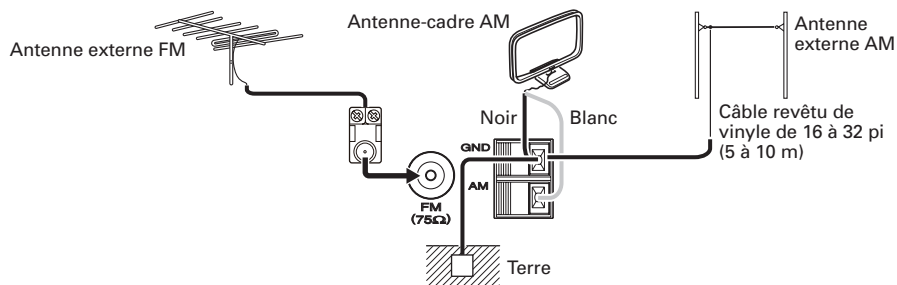

Remarques

- Ne retirez pas l'antenne-cadre AM.
- Ne branchez pas l'antenne FM fournie.
- La borne GND de cet appareil ne fonctionne pas comme une prise de terre de sécurité.

BRANCHER LE CORDON D'ALIMENTATION

1. Branchez le cordon d'alimentation fourni dans la prise AC IN du panneau arrière de l'appareil.

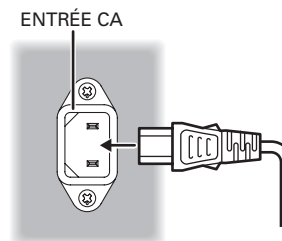

2. Branchez le cordon d'alimentation dans une prise secteur.

ÉLÉMENTAIRES

OPÉRATION DE L'AMPLIFICATEUR

ALLUMER L'APPAREIL

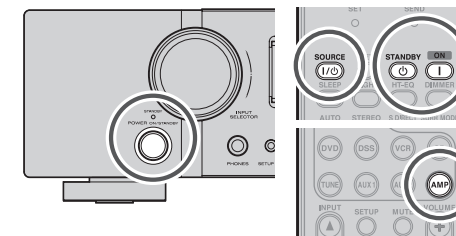

1. Branchez le cordon d'alimentation sur la prise de courant murale.
2. Mettez sous tension les autres appareils raccordés à cet appareil.
3. Appuyez sur la touche **POWER ON/STANDBY** de cet appareil. Chaque fois que vous appuyez sur la touche, l'appareil permute entre les modes de marche et d'attente.
Pour mettre sous tension à l'aide de la télécommande, appuyez sur la touche **AMP** puis sur les touches **ON** et **SOURCE ON/OFF** de la télécommande.

SÉLECTIONNER UNE SOURCE D'ENTRÉE

Avant de pouvoir écouter tout support connecté à une entrée, vous devez d'abord sélectionner la source d'entrée sur l'appareil.

Exemple : DVD

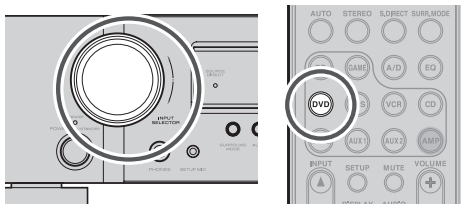

Pour sélectionner le DVD, tournez le bouton **INPUT SELECTOR** du panneau avant ou appuyez sur la touche **DVD** de la télécommande pendant 2 secondes maximum. Après avoir sélectionné DVD, allumez simplement le lecteur DVD et faites la lecture du DVD.

- Étant donné que la source d'entrée a changé, le nom de l'entrée apparaît sur écran du panneau avant.
- Si vous utilisez la fonction **FUNCTION RENAME** (voir page 20), la nouveau nom apparaît sur l'afficheur.
- Étant donné que l'entrée a changé, cet appareil passera automatiquement sur l'entrée numérique et le mode Surround, programmés pendant le processus de configuration de cette source.

RÉGLAGE DU VOLUME PRINCIPAL

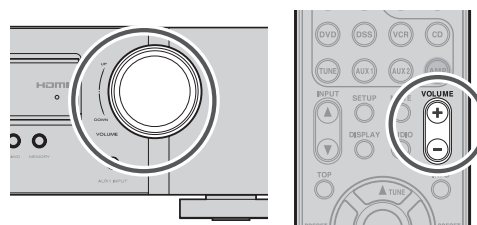

Réglez le volume au niveau souhaité en utilisant la commande **VOLUME** du panneau avant ou les touches de **VOLUME + / -**.

Pour augmenter le volume, tournez la commande **VOLUME** dans le sens des aiguilles d'une montre ou appuyez sur la touche **VOLUME +** de la télécommande ; pour baisser le volume, tournez dans le sens contraire des aiguilles d'une montre ou appuyez sur la touche **VOLUME -** de la télécommande.

Remarque

- Si le niveau du canal est réglé sur **+1 dB** ou plus au moyen du réglage **CHANNEL LEVEL**, le niveau de volume maximum sera ramené en dessous de 80. (Voir page 24.)

COMMANDE DE RÉGLAGE DE LA TONALITÉ (GRAVES ET AIGUS)

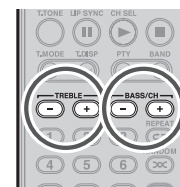

Lors d'une session d'écoute, vous pouvez régler les commandes Bass (graves) et Treble (aigus) en fonction de vos désirs et de l'acoustique de la pièce.

(Avec la télécommande)

Pour régler la tonalité, appuyez sur la touche **AMP**.
 Pour ajuster l'effet de graves, appuyez sur **BASS +** ou **BASS -**.
 Pour ajuster l'effet d'aigus, appuyez sur **TREBLE +** ou **TREBLE -**.

Remarques

Les fonctions de commande de tonalité ne peuvent pas être utilisées dans les modes indiqués ci-dessous.

- Mode **SOURCE DIRECT**
- Lorsque la fonction **ROOM EQ** est utilisée

COUPER LE SON MOMENTANÉMENT



Pour couper momentanément le son de toutes les sorties d'enceinte, lorsque vous recevez un appel téléphonique par exemple, appuyez sur la touche **MUTE** de la télécommande.

Cette action coupe les sorties d'enceinte et de la prise pour casque mais n'affecte en rien les opérations d'enregistrement ou de copie qui seraient en cours.

Lorsque le système est en mode muet, «**MUTE**» est affiché à l'écran.

Appuyez de nouveau sur la touche **MUTE** pour rétablir le fonctionnement normal.

ÉLÉMENTAIRES

OPÉRATION DU TUNER

Pour commander l'appareil à l'aide de la télécommande, appuyez sur la touche **TUNE** de la télécommande de sorte que le mode tuner soit activé.

ÉCOUTER LE TUNER

Le pas de balayage des fréquences AM est sélectionnable.

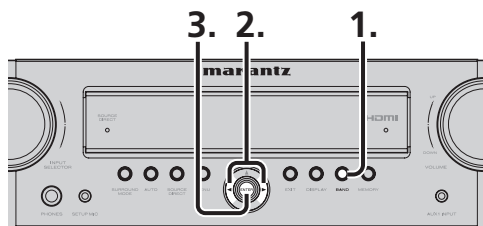

- Le réglage par défaut est un pas de 10 kHz, si la norme de votre pays est un pas de 9 kHz. Appuyez sur la touche **BAND** du panneau avant.
 - « AM 10 kHz » apparaît sur l'affichage.
- Appuyez sur les touches de curseur ◀ ou ▶ du panneau avant.
 - « AM 9 kHz » apparaît sur l'affichage et l'incrément de syntonisation passe à 9 kHz.
- Appuyez sur la touche **ENTER** du panneau avant.

Remarque

- La mémoire de présélection du tuner sera effacée lors du changement de cette configuration.

ACCORD AUTOMATIQUE

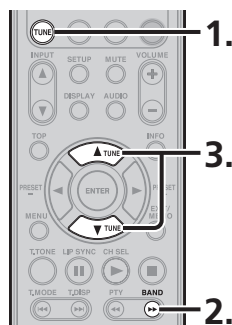
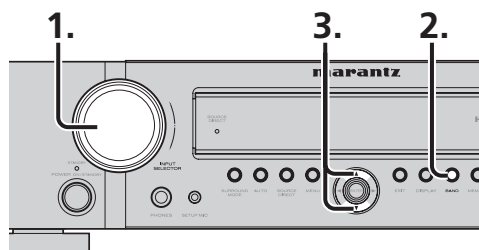

(Avec l'appareil)

- Tournez le bouton **INPUT SELECTOR** pour sélectionner «**TUNER**».
- Appuyez sur la touche **BAND** pour sélectionner FM ou AM.
- Appuyez sur la touche de curseur ▲ ou ▼ du panneau avant pendant plus de 0.5 seconde pour lancer la fonction d'accord automatique.
- La recherche automatique commence puis s'arrête lorsque l'accord est fait sur une station.

(Avec la télécommande)

- Pour sélectionner le tuner, appuyez sur la touche **TUNE** de la télécommande deux fois dans les deux secondes.
- Appuyez sur la touche **BAND** pour sélectionner FM ou AM.
- Appuyez sur la touche **TUNE ▲** ou **▼** et maintenez-la enfoncée pendant 0.5 seconde ou plus.
- La recherche automatique commence puis s'arrête lorsque l'accord est fait sur une station.

Si la recherche ne s'arrête pas sur la station désirée, utilisez la fonction «Manual tuning» (accord manuel).

ACCORD MANUEL

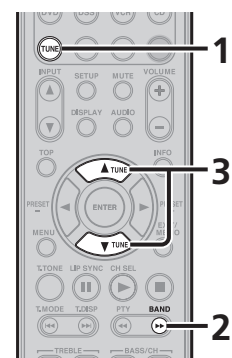
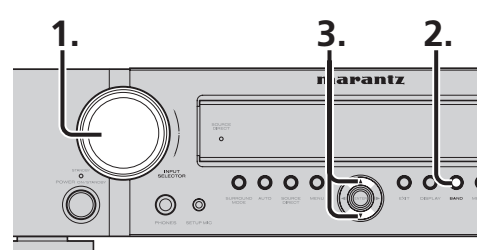

(Avec l'appareil)

- Tournez le bouton **INPUT SELECTOR** pour sélectionner «**TUNER**».
- Appuyez sur la touche **BAND** pour sélectionner FM ou AM.
- Appuyez sur la touche de curseur ▲ ou ▼ du panneau avant pour sélectionner la station désirée.

(Avec la télécommande)

- Pour sélectionner le tuner, appuyez sur la touche **TUNE** de la télécommande deux fois dans les deux secondes.
- Appuyez sur la touche **BAND** pour sélectionner FM ou AM.
- Appuyez sur la touche **TUNE ▲** ou **▼** pour faire l'accord sur la station désirée.

CHANGEMENT DE MODE FM



Les émissions FM sont généralement reçues en stéréo, mais lorsque la qualité des signaux reçus d'une station émettant des programmes en stéréo est médiocre, la quantité de bruit parasite peut être importante.

Le cas échéant, sélectionnez le mode FM mono pour diminuer le niveau du bruit et rendre plus agréable l'écoute d'un programme FM.

- Si vous appuyez sur la touche **T.MODE** de la télécommande pendant la réception FM, l'indicateur **ST** sur l'affichage disparaît et le mode FM mono est établi.
- Si vous appuyez à nouveau sur la touche **T.MODE**, l'indicateur **ST** s'allume et le mode stéréo est rétabli.

OPÉRATION DE LA TÉLÉCOMMANDE

Pour commander le cet appareil avec votre télécommande, vous devez sélectionner l'appareil AMP ou TUNER en appuyant sur la touche **SOURCE**. Voir ci-dessous pour plus de détails sur les modes AMP et TUNER.

MODE AMP

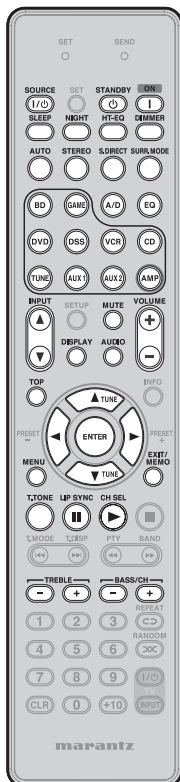

SOURCE	Pour mettre l'appareil sous tension ou en veille
STANDBY	Pour mettre l'appareil en veille
ON	Pour mettre l'appareil sous tension
SLEEP	Pour régler ou annuler la minuterie d'arrêt
NIGHT	Pour allumer et éteindre le mode NIGHT
HT-EQ	Pour allumer et éteindre le HT-EQ
DIMMER	Pour changer la luminosité de l'affichage
AUTO	Pour sélectionner le mode AUTO SURROUND
STEREO	Pour sélectionner le mode STEREO
S.DIRECT	Pour sélectionner le mode SOURCE DIRECT
SURR.MODE	Pour changer de mode Surround
SOURCE	Pour sélectionner les appareils sources
A/D	Pour basculer entre auto, HDMI et les entrées numérique et analogique
EQ	Pour allumer et éteindre le ROOM EQ
AMP	Pour placer la télécommande sur le mode AMP.
INPUT ▲/▼	Pour sélectionner le réglage du sélecteur d'entrée de l'appareil
MUTE	Pour couper provisoirement le son
VOLUME+/-	Pour ajuster le volume sonore
DISPLAY	Pour sélectionner le mode d'affichage
TOP	Pour revenir en haut de l'écran de menu avec le menu de configuration affiché
Cursor	Pour déplacer le curseur avec le menu de configuration affiché
ENTER	Pour vérifier les réglages avec le menu de configuration affiché
MENU	Pour afficher le menu de configuration
EXIT/MEMO	Pour quitter le menu de configuration
T.TONE	Pour lancer les tonalités d'essai
LIP SYNC	Pour régler la fonction LIP SYNC
CH-SEL	Pour ajuster le niveau entre les enceintes
TREBLE+/-	Pour ajuster le son des aigus
BASS+/-	Pour ajuster le son des graves

MODE TUNER

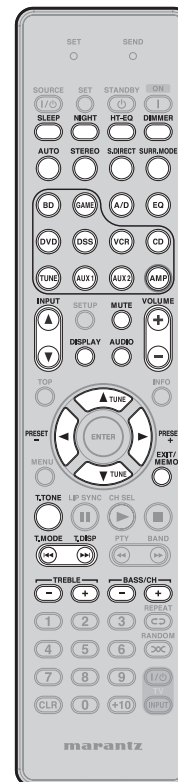

SLEEP	
NIGHT	
HT-EQ	
DIMMER	
AUTO	
STEREO	
S.DIRECT	
SURR.MODE	
SOURCE	Pour activer la fonction correspondante dans le mode AMP
A/D	
EQ	
AMP	
INPUT ▲/▼	
MUTE	
VOLUME+/-	
DISPLAY	
AUDIO	
TUNE ▲/▼	Pour ajuster la fréquence syntonisée
PRESET+/-	Pour sélectionner une station mémorisée
EXIT/MEMO	Pour enregistrer une station dans la mémoire
T-TONE	Pour activer la fonction correspondante dans le mode AMP
T-MODE	Pour basculer entre FM stéréo auto et mono
BAND	Pour changer de gamme de fréquences (entre FM et AM)
TREBLE+/-	Pour activer la fonction correspondante dans le mode AMP
BASS+/-	

RACCORDEMENTS ÉVOLUÉS

RACCORDEMENT DES PRISES DE TELECOMMANDE

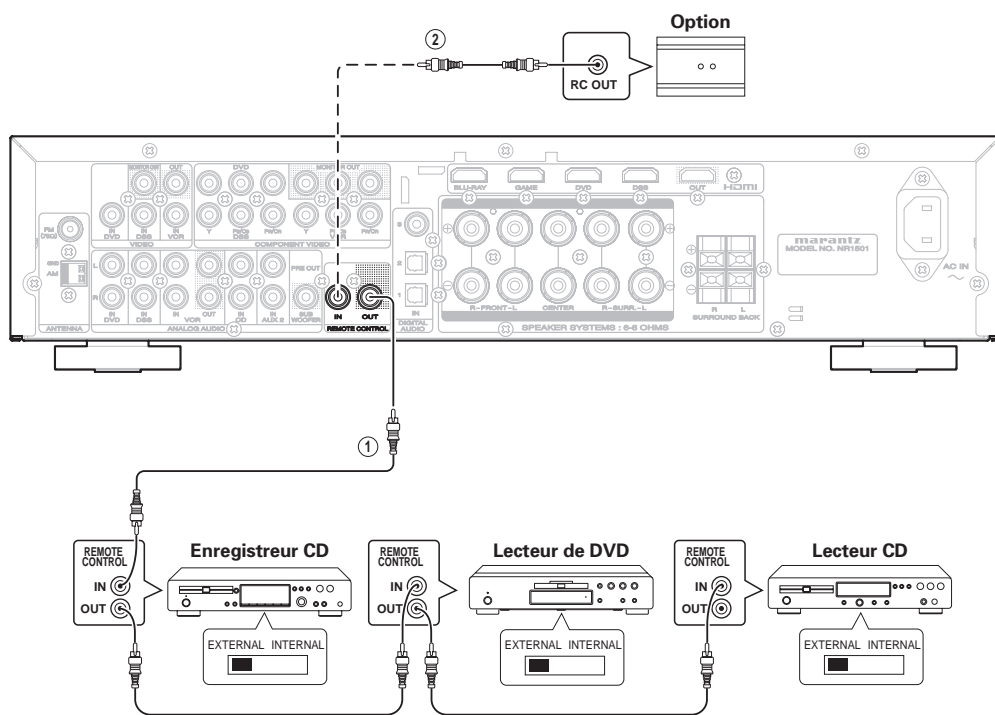

①

Il est possible de commander d'autres appareils Marantz via cet appareil avec la télécommande en raccordant les bornes REMOTE CONTROL sur chaque appareil. Le signal émis par la télécommande est reçu par le capteur de télécommande sur l'appareil. Le signal est ensuite envoyé à l'appareil raccordé via cette borne. Par conséquent, vous devez pointer la télécommande uniquement vers l'appareil. De plus, si un amplificateur de puissance Marantz (sauf certains modèles) est raccordé à l'une de ces bornes, l'interrupteur d'alimentation de l'amplificateur est synchronisé avec celui de cet appareil.

Réglez le sélecteur REMOTE CONTROL à l'arrière des autres appareils (pas du NR1501) sur « EXT. » (EXTERNAL) pour utiliser cette fonction.

②

Lorsqu'un capteur infrarouge externe ou un dispositif similaire est raccordé à l'entrée RC-5 IN de l'appareil, vous devez toujours désactiver le fonctionnement du capteur infrarouge de l'appareil, en procédant comme suit.

1. Enfoncez en même temps, pendant 5 secondes, la touche **CURSEUR (▲)** et la touche **MENU** sur le panneau avant.
2. Le réglage «ENABLE» (infrarouge activé) s'affiche sur FL DISPLAY.
3. Appuyez sur la touches **CURSEUR (◀ ▶)** pour commuter le réglage sur «DISABLE» (infrarouge désactivé).
4. Appuyez sur la touche **ENTER**. Une fois ce réglage effectué, le capteur infrarouge de l'appareil se trouve désactivé.

Remarque

• Lorsque aucun capteur infrarouge ou dispositif similaire n'est raccordé, vous devez régler cette option sur «ENABLE». Autrement, l'appareil ne pourra pas recevoir de commandes à distance.

5. Pour rétablir le réglage initial, suivez les étapes 1 à 4 pour régler l'option sur «ENABLE».

CONFIGURATION

Après avoir raccordé tous les composants, vous devez effectuer la configuration initiale.

SYSTÈME DE MENUS SUR ÉCRAN

Cet appareil intègre un système de menus sur écran qui permet d'effectuer diverses commandes au moyen des touches de **curseur** (▲, ▼, ◀, ▶) et de la touche **ENTER** de la télécommande ou du panneau avant.

Remarque

• Pour afficher les menus sur écran, assurez-vous d'avoir raccordé la prise **MONITOR OUT** du panneau arrière sur l'entrée composite, l'entrée vidéo à composantes ou l'entrée **HDMI** de votre téléviseur ou projecteur. (Voir page 10, 11)

- Appuyez sur la touche **AMP** de la télécommande. (Cette étape n'est pas nécessaire lors de l'utilisation des menus de configuration depuis l'appareil.)
- Appuyez sur la touche **MENU** de la télécommande ou sur la touche **MENU** du panneau avant. Le menu principal (**MAIN MENU**) du système de menus sur écran s'affiche. Le menu principal (**MAIN MENU**) comprend 5 options.
- Sélectionnez le sous-menu désiré à l'aide de la touche de curseur ▲ ou ▼ et appuyez sur la touche **ENTER**. L'affichage passe au sous-menu sélectionné.
- Pour quitter le système de menus sur écran, appuyez sur la touche **EXIT** ou déplacez le curseur sur **EXIT** et appuyez sur la touche **ENTER**.

PERMUTATION DU MODE DE SORTIE D'AFFICHAGE À L'ÉCRAN

Réglez si le menu d'affichage à l'écran sera fonctionné par le moniteur raccordé à la prise **VIDEO OUT** ou par le moniteur raccordé à la prise **COMPONENT VIDEO MONITOR OUT**.

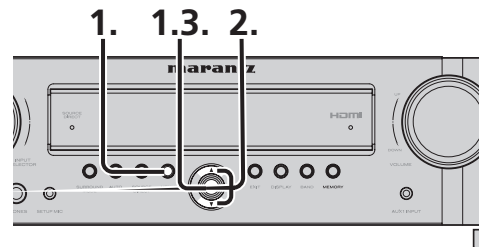

- Maintenez enfoncées les touches **MENU** et **ENTER** simultanément du panneau avant pendant 3 secondes.
 - « **PAL** » apparaît sur l'écran.
- Appuyez sur la touche de curseur ▲ ou ▼ du panneau avant.
 - « **COLOR OFF** » apparaît sur l'écran. Le menu du fonctionnement bascule sur le moniteur raccordé à la prise **COMPONENT VIDEO MONITOR OUT**.
 - « **COLOR ON** » apparaît sur l'écran. Le menu du fonctionnement bascule sur le moniteur raccordé à la prise **VIDEO OUT**.
- Appuyez sur la touche **ENTER** du panneau avant.

Remarque

Lorsque vous utilisez le menu d'affichage à l'écran au moyen du moniteur raccordé à la prise **HDMI OUT**, l'un ou l'autre des réglages peut être utilisé sans problème.

COMMANDES PAR TOUCHES DU RC006SR

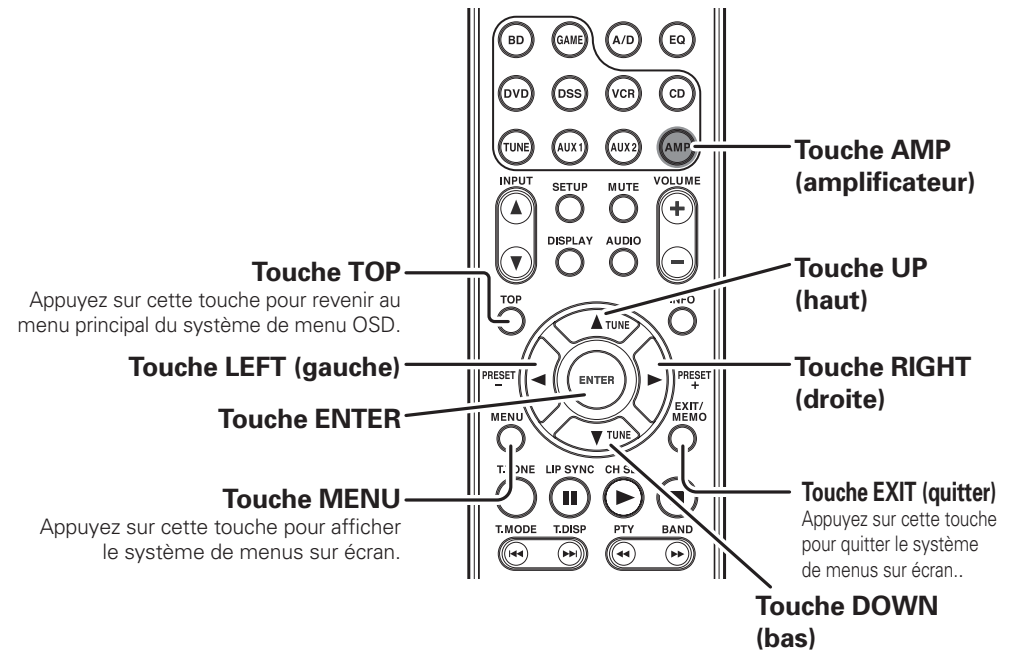

COMMANDE PAR TOUCHE DE PANNEAU AVANT DU NR1501

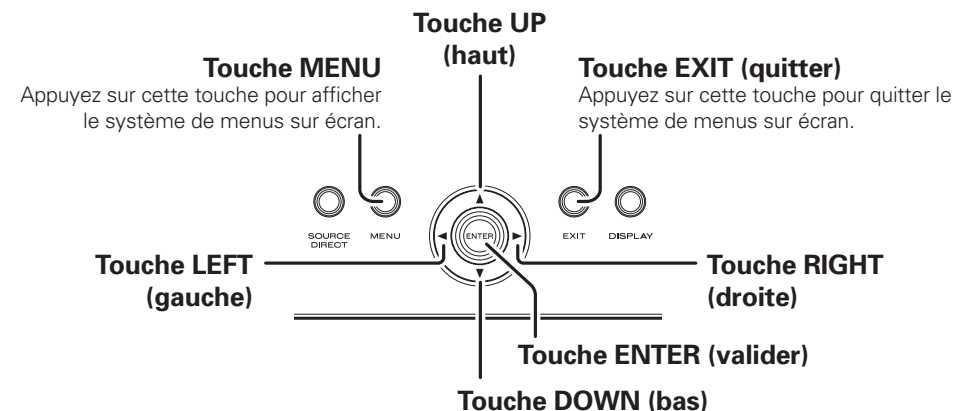

CONFIGURATION

Remarque

- Après avoir terminé cette partie de la configuration, amenez le curseur sur «**RETURN TO MAIN MENU**» avec les touches de curseur ▲, ▼, ◀ et ▶, et appuyez sur la touche **ENTER**.

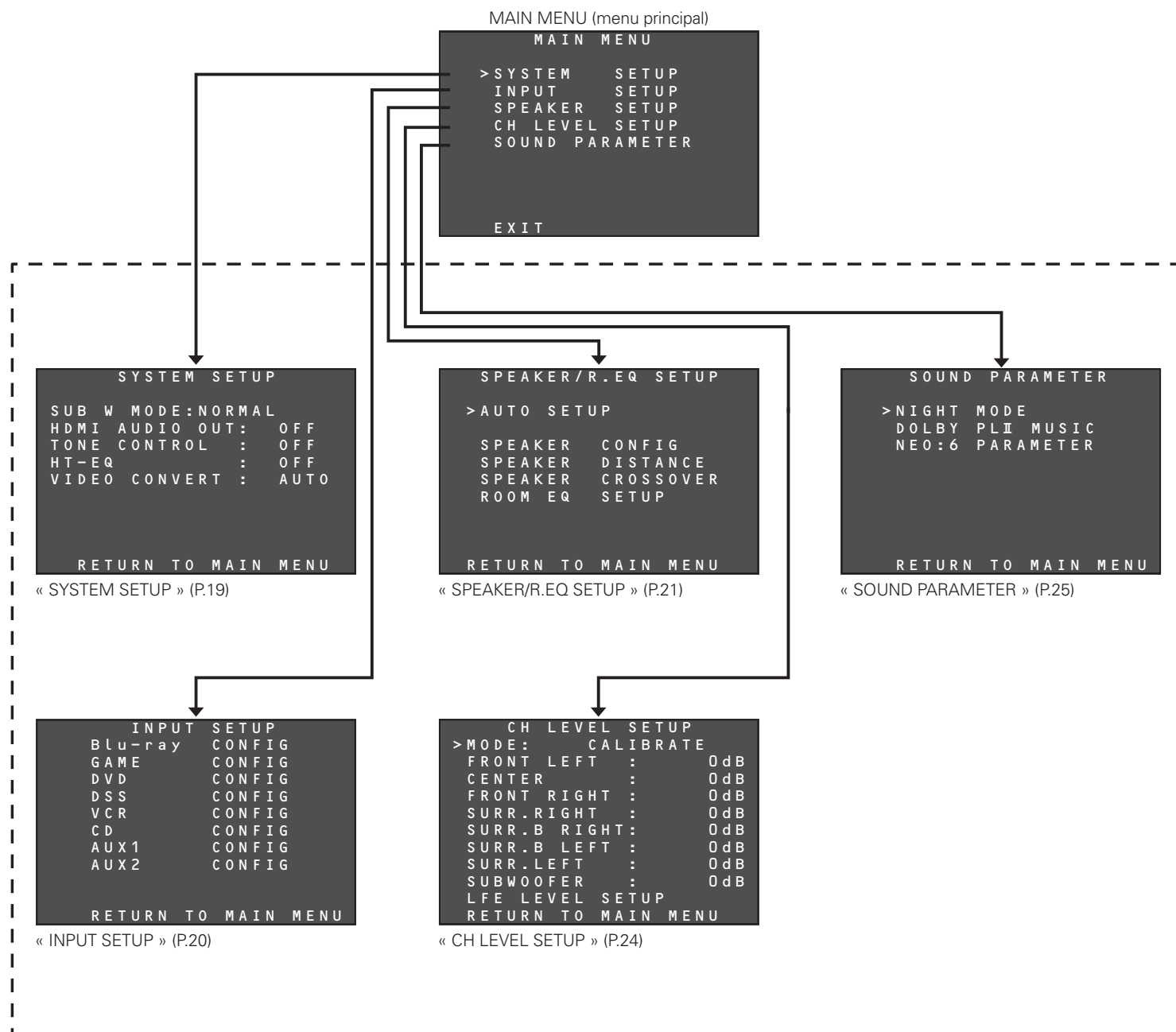

1. SYSTEM SETUP

Il est possible de régler les principales fonctions de l'appareil en suivant les étapes ci-dessous.

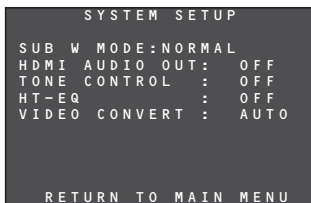

Appuyez sur les touches de curseur ▲/▼ pour déplacer le curseur sur les éléments à configurer.

1-1 SUB W MODE

Le réglage du mode subwoofer est opérationnel uniquement lorsque l'enceinte avant est réglée sur FULL RANGE et le subwoofer sur YES.

Ce réglage de l'élément du menu est opérationnel uniquement lorsque des signaux de source PCM ou stéréo analogique sont lus.

Conseil

Pour les réglages de chaque enceinte, reportez-vous à « 3. SPEAKER/R. EQ SETUP » (page 21).

Appuyez sur les touches de curseur ◀▶ pour sélectionner NORMAL ou SW PLUS+.

• NORMAL

Le son grave est reproduit uniquement via les enceintes principales gauche et droite.

• SW PLUS+

Le son grave est reproduit uniquement via les enceintes principales gauche et droite et le subwoofer. Dans ce mode de lecture, le son grave se propage uniformément dans l'ensemble de la pièce. Toutefois, selon la taille et la forme de la pièce, il peut y avoir des interférences qui diminuent le volume sonore réel du son grave.

1-2 HDMI AUDIO OUT

Cet élément de menu permet de régler si les signaux audio reçus de la prise HDMI doivent être reproduits via les enceintes raccordées à l'appareil ou via le téléviseur ou projecteur raccordé à la prise HDMI OUT de l'appareil.

Appuyez sur les touches de curseur ◀▶ pour sélectionner ON ou OFF.

• OFF

Les signaux audio reçus de la prise HDMI sont reproduits via l'appareil. Dans ce cas, les signaux audio sonore ne sont pas émis depuis le téléviseur ou le projecteur raccordé à la prise HDMI OUT de l'appareil.

• ON

Les signaux audio reçus de la prise HDMI ne sont pas émis des bornes d'enceinte de l'appareil. À la place, les données audio sont émises directement sur le téléviseur ou le projecteur raccordé à la prise HDMI OUT de l'appareil. Ce réglage du menu est utilisé pour écouter le son via un téléviseur multicanal.

1-3 TONE CONTROL

Cet élément de menu permet d'activer (ON) ou désactiver (OFF) les commandes de tonalité et de les régler.

Appuyez sur les touches de curseur ◀▶ pour sélectionner ON ou OFF.

• OFF

La fonction de commande de tonalité est désactivée.

• ON

La fonction de commande de tonalité est activée. Si vous appuyez maintenant sur la touche ENTER de la télécommande, le menu OSD apparaît sur l'écran en les réglages de commande de tonalité peuvent être sélectionnés.

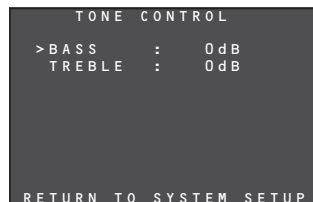

Appuyez sur les touches de curseur ▲/▼ pour sélectionner BASS ou TREBLE. Puis appuyez sur les touches de curseur ◀▶ pour augmenter ou diminuer les valeurs de décibel indiquées. Les commandes de tonalité peuvent être ajustées par pas de 1 dB jusqu'à +/-10 dB.

Une fois les commandes de tonalité réglées, déplacez le curseur sur RETURN TO SYSTEM SETUP et appuyez sur la touche ENTER.

Remarques

La fonction de commande de tonalité ne peut pas être utilisée dans les modes indiqués ci-dessous.

- Mode SOURCE DIRECT

1-4 HT-EQ

Pendant la lecture de films avec des appareils audio domestiques, la plage des aigus de leur bande sonore est décuplée, produisant quelquefois un son plus ou moins strident. Ceci parce que ces bandes sonores sont conçues pour être lues dans des espaces importants, comme une salle de cinéma. Toutefois, si la fonction HT-EQ est activée lorsque vous regardez des films conçus pour être visionnés dans une salle de cinéma, le son sera compensé de sorte qu'un équilibre des tons approprié soit atteint.

Appuyez sur les touches de curseur ◀▶ pour sélectionner ON ou OFF.

La fonction HT-EQ ne peut pas être utilisée dans les modes indiqués ci-dessous.

1-5 VIDEO CONVERT

Cet élément de menu permet de régler la fonction pour faire la conversion ascendante des signaux vidéo analogiques (signaux vidéo et vidéo composantes) reçus sur l'appareil en signaux de sortie HDMI.

Appuyez sur les touches de curseur ◀▶ pour sélectionner AUTO, COMPONENT, CVBS ou OFF.

• AUTO

Avec ce réglage d'élément de menu, lorsqu'il n'y a pas de signaux HDMI dans la fonction d'entrée sélectionnée, les signaux vidéo ou vidéo composantes sont détectés automatiquement et convertis en signaux de sortie HDMI.

Lorsque les signaux vidéo et vidéo composantes sont reçus, la priorité est donnée à la conversion ascendante des signaux vidéo composantes.

• COMPONENT

Avec ce réglage d'élément de menu, les signaux vidéo composantes reçus sur l'appareil sont convertis en signaux de sortie HDMI.

• CVBS

Avec ce réglage d'élément de menu, les signaux vidéo reçus sur l'appareil sont convertis en signaux de sortie HDMI.

• OFF

Avec ce réglage d'élément de menu, la fonction de conversion vidéo de l'appareil est désactivée.

Remarques

- Seuls les signaux d'entrée HDMI peuvent être connectés aux prises BLU-RAY et GAME du panneau arrière de l'appareil, de sorte que la fonction de conversion vidéo est inopérante.
- Les signaux vidéo numériques HDMI ne peuvent pas être convertis (à la baisse) en signaux vidéo analogiques.
- Les signaux convertis à la hausse en signaux de sortie HDMI sont émis sans traitement à la résolution des signaux vidéo analogiques reçus. Lors de la conversion ascendante de signaux vidéo ou vidéo composantes avec une résolution de 480i, un moniteur vidéo (téléviseur) prenant en charge la résolution 480i doit être raccordé à l'appareil.
- Certains signaux vidéo analogiques reçus sur l'appareil ne peuvent pas être automatiquement détectés. Dans ce cas, sélectionnez COMPONENT ou CVBS, et utilisez les signaux dans un mode fixe.
- Lorsque les signaux HDMI sont reçus, la priorité est donnée à la sortie des signaux HDMI, même lorsque le mode fixe COMPONENT ou CVBS est réglé. (Les signaux convertis à la hausse ne sont pas émis en signaux de sortie HDMI.)

CONFIGURATION

2. INPUT SETUP

Vous pouvez régler la source d'entrée raccordée à l'appareil en suivant les étapes ci-dessous.

```

INPUT SETUP
>Blu-ray  CONFIG
GAME      CONFIG
DVD       CONFIG
DSS       CONFIG
VCR       CONFIG
CD        CONFIG
AUX1     CONFIG
AUX2     CONFIG

RETURN TO MAIN MENU
  
```

1. Dans le menu INPUT SETUP OSD, appuyez sur les touches de curseur ▲/▼ pour sélectionner la fonction dont vous souhaitez établir les réglages. Si vous appuyez maintenant sur la touche ENTER, le sous-menu correspondant s'affiche.

```

Blu-ray CONFIG
>NAME      :BLU-RAY
DIGITAL IN :---
AUDIO MODE :HDMI
AUTO SURROUND:AUTO
LIP SYNC   :0ms

RETURN TO INPUT SETUP
  
```

2-1 NAME

Les noms des fonctions d'entrée peuvent être modifiés à votre guise.

Le nombre maximum de caractères pouvant être enregistrés pour ces noms est de 8, y compris les espaces.

Les noms de fonction enregistrés apparaissent sur l'affichage de l'appareil.

1. Appuyez sur les touches de curseur ▲/▼ pour sélectionner NAME sur le sous-menu INPUT SETUP, et appuyez sur la touche ENTER.
2. Le curseur se déplace jusqu'à la zone pour renommer.

```

Blu-ray CONFIG
>NAME      :BLU-RAY
DIGITAL IN :---
AUDIO MODE :HDMI
AUTO SURROUND:AUTO
LIP SYNC   :0ms

RETURN TO INPUT SETUP
  
```

3. Appuyez sur les touches de curseur ◀▶ pour déplacer le curseur (affichage clignotant) jusqu'à la position du caractère à modifier.
4. Appuyez sur les touches de curseur ▲/▼ pour sélectionner le caractère. N'importe quel caractère dans la liste ci-dessous peut être sélectionné pour remplacer les caractères existants.
A ~ Z 0 ~ 9 () * + , - . /
5. Une fois tous les changements réalisés, appuyez sur la touche ENTER pour saisir les changements.

2-2 DIGITAL IN

Les prises DIGITAL AUDIO IN1, 2 et 3 sur le panneau arrière de l'appareil peuvent être attribuées aux fonctions d'entrée désirées. (Les numéros de prises d'entrée sont attribués.)

1. Appuyez sur les touches de curseur ▲/▼ pour déplacer le curseur sur DIGITAL IN dans le sous-menu INPUT SETUP.

```

Blu-ray CONFIG
NAME      :BLU-RAY
>DIGITAL IN :1
AUDIO MODE :HDMI
AUTO SURROUND:AUTO
LIP SYNC   :0ms

RETURN TO INPUT SETUP
  
```

2. Appuyez sur les touches de curseur ◀▶ pour sélectionner l'entrée numérique.
 - 1: entrée optique
 - 2: entrée optique
 - 3: entrée du câble coaxial

Si « ___ » est sélectionné à ce moment, aucune entrée numérique n'est attribuée.

2-3 AUDIO MODE

Vous pouvez régler les signaux audio (entrée analogique, entrée numérique, entrée HDMI) reçus sur l'appareil en suivant les étapes ci-dessous.

1. Appuyez sur les touches de curseur ▲/▼ pour déplacer le curseur sur AUDIO MODE dans le sous-menu INPUT SETUP.

```

Blu-ray CONFIG
NAME      :BLU-RAY
DIGITAL IN :---
>AUDIO MODE :HDMI
AUTO SURROUND:AUTO
LIP SYNC   :0ms

RETURN TO INPUT SETUP
  
```

2. Appuyez sur les touches de curseur ◀▶ pour sélectionner le mode audio AUTO, HDMI, DIGITAL ou ANALOG.

• AUTO

Avec ce réglage, les signaux audio reçus sur l'appareil sont détectés.

Les signaux d'entrée sont sélectionnés automatiquement dans l'ordre : entrée HDMI → entrée numérique → entrée analogique.

• HDMI

Avec ce réglage, les signaux d'entrée HDMI sont lus.

Sélectionnez ce mode pour utiliser uniquement les signaux HDMI.

Remarque

Une fonction sans entrée HDMI (fonctions autres que Blu-ray, GAME, DVD ou DSS) ne peut pas être réglée sur ce mode.

• DIGITAL

Avec ce réglage, les signaux d'entrée numérique sont lus.

Sélectionnez ce mode pour utiliser uniquement les signaux numériques.

• ANALOG

Avec ce réglage, les signaux d'entrée analogiques sont lus.

Sélectionnez ce mode pour utiliser uniquement les signaux analogiques.

Remarque

Une fonction sans entrée analogique (telle que Blu-ray ou GAME) ne peut pas être réglée sur ce mode.

2-4 AUTO SURROUND

Vous pouvez régler la fonction qui sélectionne automatiquement le mode Surround prenant en charge les signaux d'entrée en suivant les étapes ci-dessous.

1. Appuyez sur les touches de curseur ▲/▼ pour déplacer le curseur sur AUTO SURROUND dans le sous-menu INPUT SETUP.

```

Blu-ray CONFIG
NAME      :BLU-RAY
DIGITAL IN :---
AUDIO MODE :HDMI
>AUTO SURROUND:AUTO
LIP SYNC   :0ms

RETURN TO INPUT SETUP
  
```

2. Appuyez sur les touches de curseur ◀▶ pour sélectionner ON ou OFF.

• ON

Avec ce réglage, le mode Surround prenant en charge les signaux audio reçus est sélectionné automatiquement et lu.

• OFF

Avec ce réglage, le mode manuel est sélectionné. Réglez le mode Surround désiré.

Conseil

Pour en savoir plus sur les réglages manuels du mode Surround, reportez-vous à « MODE SURROUND » (page 38).

2-5 LIP SYNC

Avec certains appareils vidéo raccordés à l'appareil, il peut y avoir un laps de temps entre le traitement du signal vidéo et les signaux audio. Bien que ce laps de temps puisse être très court, il peut nuire gravement au visionnage de films ou à l'écoute de la musique.

La fonction LIP.SYNC retarde les signaux audio et ajuste la différence de leur timing par rapport aux signaux vidéo.

Le réglage par défaut est de 0 ms et il est possible de procéder à des ajustements jusqu'à 200 ms.

- Appuyez sur les touches de curseur ▲/▼ pour déplacer le curseur sur LIP SYNC dans le sous-menu INPUT SETUP.

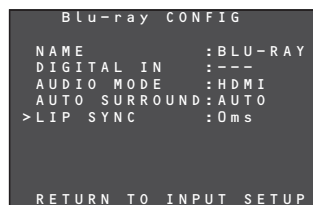

- Appuyez sur les touches de curseur ◀▶ pour ajuster le laps de temps.

Conseil

Pour ajuster le laps de temps tout en surveillant les images sur l'écran, le projecteur ou un autre appareil vidéo, reportez-vous à « FONCTION LIP.SYNC » (page 28).

Remarque

- 0 ms est réglé pour cette fonction dans le mode SOURCE DIRECT. Lorsque le mode SOURCE DIRECT est désactivé, la valeur réglée est rétablie.

3 SPEAKER/R. EQ SETUP

Après avoir installé l'appareil, raccordé tous les éléments et déterminé la disposition des enceintes, il est maintenant temps d'effectuer le paramétrage dans le menu Speaker Setup afin d'obtenir l'acoustique optimum pour votre environnement et le positionnement des enceintes.

Avant d'effectuer le paramétrage suivant, il est important de déterminer tout d'abord les caractéristiques suivantes :

- AUTO SETUP: (CONFIGURATION AUTO) :**
« 3-1 AUTO SETUP » (Voir page 22)
- MANUAL SETUP: (CONFIGURATION MANUELLE) :**
« SPEAKER COFIG » (Voir page 22)
« SPEAKER DISTANCE » (Voir page 23)
« SPEAKER CROSSOVER » (Voir page 23)
« ROOM EQ SETUP » (Voir page 23)

- Sélectionnez « **SPEAKER SETUP** » dans MAIN MENU avec la touche de curseur ▲ ou ▼ et appuyez sur la touche ENTER.



- Sélectionnez le menu désiré avec la touche de curseur ▲ ou ▼ et appuyez sur la touche ENTER.

Remarque

- Après avoir terminé cette partie de la configuration, appuyez sur les touches de curseur ▲, ▼, ◀ et ▶. Le curseur se déplace à « RETURN TO SETUP MENU », appuyez sur la touche ENTER pour passer au sous-menu.

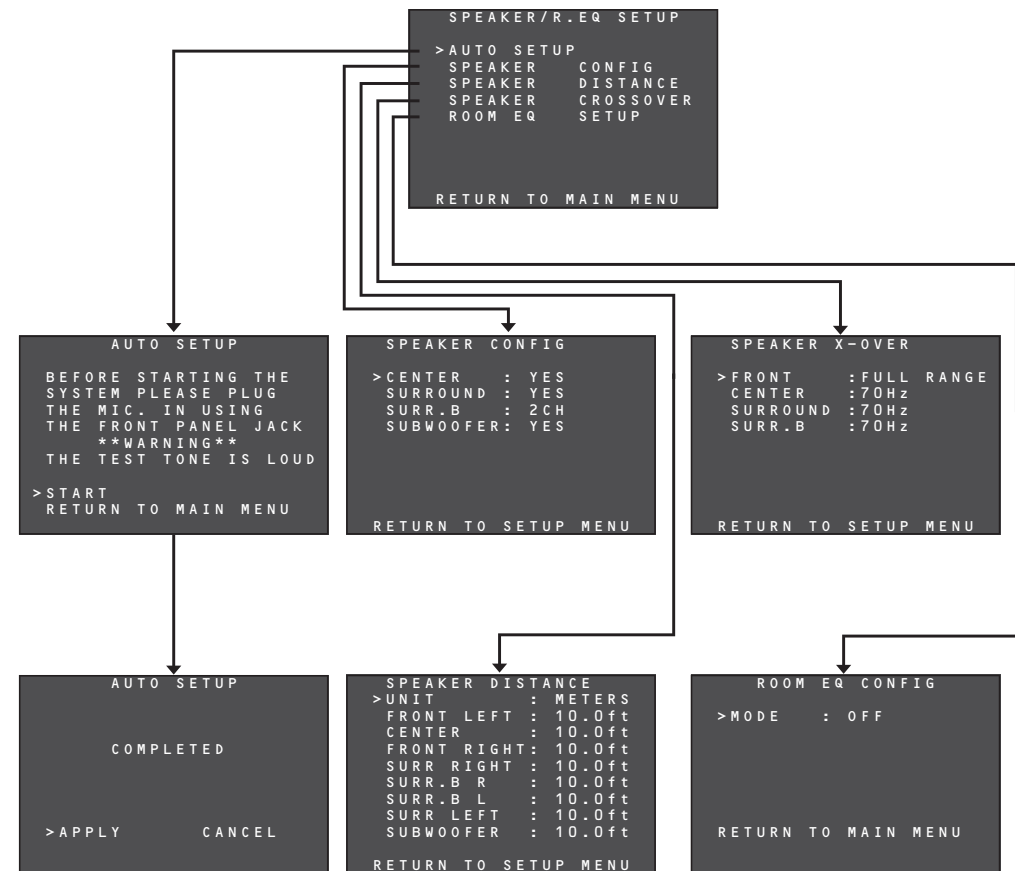

CONFIGURATION

3-1 AUTO SETUP

La fonction AUTO SETUP de l'appareil mesure automatiquement les caractéristiques acoustiques des systèmes d'enceinte et de la pièce d'écoute où l'appareil est installé au moyen du microphone fourni et règle l'environnement d'écoute optimale.

COMMENT UTILISER LA FONCTION AUTO SETUP

Pendant le processus de mesure, étant donné que les statuts actuels seront affichés sur l'écran du menu OSD, mettez le moniteur sous tension.

1. Connectez le microphone fourni sur la prise SETUP MIC du panneau avant.

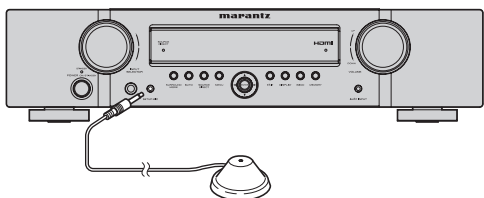

2. Placez le microphone sur le point principal d'écoute.

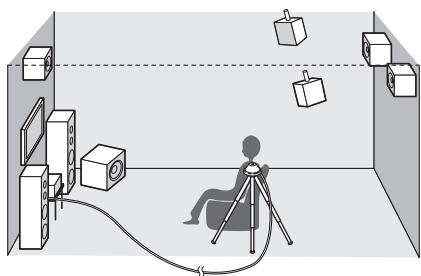

Remarques

- Placez le microphone sur le point principal d'écoute avant de procéder aux mesures.
- Avec le microphone dirigé tout droit vers le plafond au point d'écoute, utilisez un socle ou un trépied pour ajuster le microphone à la même hauteur au-dessus du niveau du sol que vos oreilles.
- Veillez à ne pas placer d'obstacle entre les enceintes et le microphone.
- Lorsque vous utilisez un subwoofer doté d'un amplificateur intégré, placez la commande du volume sur la position centrale et désactivez la fréquence de recouvrement ou réglez la fréquence la plus élevée.

- Pendant les mesures, ne vous placez pas entre le microphone et l'une des enceintes. Dans la mesure du possible, faites le silence dans la pièce d'écoute. Un bruit d'obscurité peut avoir un effet défavorable sur les mesures à l'intérieur. Fermez les fenêtres et éteignez tous les appareils (à savoir, téléphones portables, téléviseur, radio, climatiseur, éclairages fluorescents, appareils électriques ou variateurs).
- Pendant les mesures, éloignez votre téléphone portable de tous les appareils audio électroniques. Les téléphones portables, même s'ils ne sont pas utilisés, peuvent nuire aux mesures en raison de brouillage radioélectrique.
- Nous recommandons de procéder à l'opération AUTO SETUP au moyen de la télécommande plutôt qu'avec les commandes du panneau avant.
- Les volumes sonores des tonalités d'essai émises depuis chaque canal dépasseront le bruit périphérique dans l'environnement d'écoute et continueront d'augmenter jusqu'à ce que le rapport signal/bruit optimal soit atteint.
- Continuez en prenant en compte l'environnement et les enfants à proximité.

3. Sélectionnez SPEAKER SETUP sur le MAIN MENU, appuyez sur les touches de curseur ▲/▼ pour sélectionner AUTO SETUP, et appuyez sur la touche ENTER pour afficher l'écran de démarrage.

```

AUTO SETUP
BEFORE STARTING THE
SYSTEM PLEASE PLUG
THE MIC. IN USING
THE FRONT PANEL JACK
**WARNING**
THE TEST TONE IS LOUD
> START
RETURN TO MAIN MENU
  
```

4. Appuyez sur les touches de curseur ▲/▼ pour sélectionner START et appuyez sur la touche ENTER pour lancer les mesures. Une fois les mesures terminées, l'écran présenté ci-dessous apparaît.

```

AUTO SETUP
COMPLETED
> APPLY      CANCEL
  
```

Pour refléter les résultats des mesures, déplacer le curseur sur APPLY et appuyez sur la touche ENTER. Les résultats réglés par AUTO SETUP peuvent être consultés sur les écrans de réglage du menu présentés ci-dessous.

- SPEAKER CONFIG (Voir page 22)
- SPEAKER DISTANCE (Voir page 23)
- SPEAKER CROSSOVER (Voir page 23)
- ROOM EQ SETUP (Voir page 23)
- CH LEVEL SETUP (Voir page 24)

3-2 CONFIGURATION MANUELLE

Lorsque vous souhaitez configurer le système selon vos spécifications, plutôt qu'en utilisant AUTO SETUP, réglez les éléments suivants.

- SPEAKER CONFIG
- SPEAKER DISTANCE
- SPEAKER CROSSOVER
- ROOM EQ SETUP
- CH LEVEL SETUP

```

SPEAKER / R. EQ SETUP
> AUTO SETUP
SPEAKER  CONFIG
SPEAKER  DISTANCE
SPEAKER  CROSSOVER
ROOM EQ  SETUP
RETURN TO SETUP MENU
  
```

1. Sélectionnez SPEAKER SETUP dans le MAIN MENU.
2. Appuyez sur les touches de curseur ▲/▼ pour sélectionner un élément.
3. Appuyez sur la touche ENTER pour valider la sélection.
4. Répétez les opérations des étapes 2 et 3 jusqu'à ce que tous les réglages aient été sélectionnés. Appuyez ensuite sur les touches de curseur ▲/▼ pour sélectionner RETURN TO SETUP MENU et appuyez sur la touche ENTER.

SPEAKER CONFIG

```

SPEAKER CONFIG
> CENTER      : YES
SURROUND     : YES
SURR. B      : 2CH
SUBWOOFER    : YES
RETURN TO SETUP MENU
  
```

Vous pouvez configurer les enceintes raccordées à l'appareil en suivant les étapes ci-dessous.

1. Appuyez sur les touches de curseur ▲/▼ pour sélectionner les enceintes de chaque canal.
2. Appuyez sur les touches de curseur ◀▶ pour régler la sélection facultative d'une enceinte (YES ou NO).

CENTER:

Réglez la sélection facultative de l'enceinte centrale (YES ou NO).

SURROUND:

Réglez la sélection facultative des enceintes Surround gauche ou droite (YES ou NO).

SURR. B:

Réglez les enceintes Surround arrière gauche et droite.

2CH:

Sélectionnez cette option lorsque vous utilisez les enceintes Surround arrière gauche et droite.

1CH:

Sélectionnez cette option lors de l'utilisation d'une enceinte Surround arrière. Les signaux audio sont émis depuis la prise SURR.-L. Vérifiez les raccordements.

NO:

Sélectionnez cette option lorsque vous n'utilisez pas les enceintes Surround arrière gauche et droite.

SUBWOOFER:

Réglez la sélection facultative du subwoofer (YES ou NO).

3. Lorsque tous les réglages sont sélectionnés, appuyez sur les touches de curseur ▲/▼/◀▶ pour sélectionner RETURN TO SETUP MENU, et appuyez sur la touche ENTER pour revenir au menu (SPEAKER/R.EQ SETUP).

SPEAKER DISTANCE

```

SPEAKER DISTANCE
> UNIT      : METERS
FRONT LEFT  : 10.0ft
CENTER      : 10.0ft
FRONT RIGHT : 10.0ft
SURR RIGHT  : 10.0ft
SURR B R    : 10.0ft
SURR B L    : 10.0ft
SURR LEFT   : 10.0ft
SUBWOOFER   : 10.0ft
RETURN TO SETUP MENU

```

Il est possible de régler les distances de la position d'écoute aux enceintes en suivant les étapes ci-dessous. Le temps de retard sera calculé automatiquement d'après ces distances.

Commencez pas déterminer la position idéale où vous vous asseyez habituellement dans la pièce d'écoute.

Il s'agit d'une étape importante pour régler le timing acoustique permettant de créer le meilleur champ sonore disponible.

Remarque

- Si **NO** a été réglé dans le menu **SPEAKER CONFIG** pour une enceinte, cette dernière ne peut pas être réglée dans le menu **SPEAKER DISTANCE**.

1. Appuyez sur les touches de curseur ◀▶ pour régler UNIT (dispositif d'affichage) sur mètres ou pieds.
2. Appuyez sur les touches de curseur ▲▼ pour sélectionner les canaux.
3. Appuyez sur les touches de curseur ◀▶ pour régler les distances jusqu'aux enceintes.

FRONT LEFT:

Réglez ici la distance de la position d'écoute habituelle à l'enceinte avant gauche.

CENTER:

Réglez ici la distance de la position d'écoute habituelle à l'enceinte centrale.

FRONT RIGHT:

Réglez ici la distance de la position d'écoute habituelle à l'enceinte avant droite.

SURR RIGHT:

Réglez ici la distance de la position d'écoute habituelle à l'enceinte Surround droite.

SURR. B R:

Réglez ici la distance de la position d'écoute habituelle à l'enceinte Surround arrière droite.

SURR. B L:

Réglez ici la distance de la position d'écoute habituelle à l'enceinte Surround arrière gauche.

SURR LEFT:

Réglez ici la distance de la position d'écoute habituelle à l'enceinte Surround gauche.

SUBWOOFER:

Permet de régler la distance du subwoofer à votre position d'écoute normale.

Remarques

- Les distances aux enceintes sont réglées en mètres (METERS) ou en pied (FEET) comme indiqué ci-dessous.

METERS:

Les distances peuvent être réglées par incréments de 0,3 mètres de 0,0 à 9 m.

FEET:

Les distances peuvent être réglées par incréments de 1 pied de 0,5 à 30,0 ft.

(Ces distances sont affichées approximativement sur le moniteur.)

- L'enceinte réglée sur **NO** ne s'affiche pas pour le menu **SPEAKER DISTANCE**.
- Si **2CH** a été sélectionné comme réglage d'enceinte Surround arrière dans le menu **SPEAKER CONFIG**, les réglages **SURR.B L** et **SURR.B R** s'affichent.
- Le réglage **SURR.BACK** s'affiche si **YES** a été sélectionné comme réglage d'enceinte Surround arrière dans le menu **SPEAKER CONFIG**.

4. Lorsque tous les réglages sont sélectionnés, appuyez sur les touches de curseur ▲▼ pour déplacer le curseur sur RETURN TO SETUP MENU, et appuyez sur la touche **ENTER** pour revenir au menu (SPEAKER/R.EQ SETUP).

SPEAKER X-OVER

```

SPEAKER X-OVER
> FRONT     : FULL RANGE
CENTER      : 70Hz
SURROUND    : 70Hz
SURR. B     : 70Hz
RETURN TO SETUP MENU

```

Lorsque le subwoofer sera utilisé, la fréquence de coupure de l'enceinte est sélectionnable. Les niveaux de fréquence de recouvrement sont sélectionnés d'après les tailles des enceintes en suivant les étapes ci-dessous.

Les composants graves en dessous de la fréquence établie ici seront émis depuis le subwoofer.

Le son dans toutes les gammes de fréquence est émis depuis les enceintes avec le réglage FULL RANGE.

1. Appuyez sur les touches de curseur ▲▼ pour sélectionner les canaux.
2. Appuyez sur les touches de curseur ◀▶ pour régler les fréquences de recouvrement.

Remarques

- Aucun réglage dans le menu **SPEAKER X-OVER** n'est possible pour une enceinte si **NO** a été réglé pour cette dernière dans le menu **SPEAKER CONFIG**.
- Si des réglages autres que **FULL RANGE** sont sélectionnés pour les enceintes avant alors que **NO** était réglé pour le subwoofer dans le menu **SPEAKER CONFIG**, **ON** sera automatiquement sélectionné comme réglage pour le subwoofer dans le menu **SPEAKER CONFIG**.

3. Lorsque tous les réglages sont sélectionnés, appuyez sur les touches de curseur ▲▼ pour déplacer le curseur sur RETURN TO SETUP MENU, et appuyez sur la touche **ENTER** pour revenir au menu (SPEAKER/R.EQ SETUP).

ROOM EQ CONFIG

Afin que les caractéristiques acoustiques de la pièce d'écoute mesurées à l'étape **AUTO SETUP** soit ajustées pour obtenir l'environnement optimal, les caractéristiques de fréquence de toutes les enceintes sont compensées en suivant les étapes ci-dessous.

```

ROOM EQ CONFIG
> MODE      : OFF
RETURN TO MAIN MENU

```

1. Appuyez sur les touches de curseur ◀▶ pour régler le mode.

MODE**ON:**

Les caractéristiques de fréquence sont compensées.

OFF:

Les caractéristiques de fréquence ne sont pas compensées.

2. Lorsque tous les réglages sont effectués, appuyez sur les touches de curseur ▲▼ pour déplacer le curseur sur RETURN TO MAIN MENU, et appuyez sur la touche **ENTER** pour revenir au menu (SPEAKER/R.EQ SETUP).

CONFIGURATION

4. CH LEVEL SETUP

Chaque niveau de canal peut être réglé pour correspondre à la source du programme lu, ainsi que selon vos propres préférences.

Un maximum de deux niveaux de canal réglés peut être mis en mémoire dans l'appareil.

4-1 MODE MÉMOIRE

Les réglages du niveau de canal peuvent être mis en mémoire et les réglages mémorisés peuvent être rappelés en suivant les étapes ci-dessous.

- Appuyez sur les touches de curseur ▲/▼ pour déplacer le curseur sur **MODE** dans le sous-menu **CH LEVEL SETUP**.

```

CH LEVEL SETUP
>MODE: CALIBRATE
FRONT LEFT : 0dB
CENTER : 0dB
FRONT RIGHT : 0dB
SURR. RIGHT : 0dB
SURR. B RIGHT : 0dB
SURR. B LEFT : 0dB
SURR. LEFT : 0dB
SUBWOOFER : 0dB
LFE LEVEL SETUP
RETURN TO MAIN MENU
  
```

- Appuyez sur les touches de curseur ◀▶ pour sélectionner **CALIBRATE**, **AUTO**, **REFERENCE 1** ou **REFERENCE 2** comme mode de mémoire.

CALIBRATE:

Chaque niveau de canal réglé est affiché. Dans ces conditions, les niveaux de canal que vous souhaitez modifier peuvent être changés. Pour en savoir plus sur les réglages de niveau, reportez-vous à « 4-2 RÉGLAGE DES NIVEAUX DE CANAL ».

AUTO:

Les niveaux de canal réglés automatiquement par la fonction **AUTO SETUP** s'affichent. (Pour en savoir plus sur **AUTO SETUP**, reportez-vous à la page 22.)

Dans ces conditions, les niveaux de canal que vous souhaitez modifier peuvent être changés.

Pour en savoir plus sur les réglages de niveau, reportez-vous à « 4-2 RÉGLAGE DES NIVEAUX DE CANAL ».

REFERENCE 1, REFERENCE 2:

Les réglages mis en mémoire par l'utilisateur peuvent être rappelés.

Pour en savoir plus sur la mise en mémoire des niveaux de canal, reportez-vous à « 4-4 MISE EN MÉMOIRE DES NIVEAUX DE CANAL ».

4-2 RÉGLAGE DES NIVEAUX DE CANAL

Chaque niveau de canal est ajusté en suivant les étapes ci-dessous.

- Appuyez sur les touches de curseur ▲/▼ pour déplacer le curseur sur le canal dans le menu **CH LEVEL SETUP** dont vous souhaitez ajuster le niveau.

```

CH LEVEL SETUP
MODE: CALIBRATE
FRONT LEFT : 0dB
CENTER : 0dB
>CENTER : 0dB
FRONT RIGHT : 0dB
SURR. RIGHT : 0dB
SURR. B RIGHT : 0dB
SURR. B LEFT : 0dB
SURR. LEFT : 0dB
SUBWOOFER : 0dB
LFE LEVEL SETUP
RETURN TO MAIN MENU
  
```

- Appuyez sur les touches de curseur ◀▶ pour ajuster le volume sonore.
 - Réglez le volume sur toutes les enceintes au même niveau.
 - Chaque canal peut être réglé à n'importe quel niveau dans la plage comprise entre -15 dB et +15 dB.
- Répétez les opérations des étapes 1 et 2 pour régler les niveaux de tous les canaux.

4-3 LFE LEVEL SETUP

Le niveau de sortie des signaux LFE inclus dans les signaux Dolby Digital ou des signaux DTS peut être ajusté en suivant les étapes ci-dessous.

- Appuyez sur les touches de curseur ▲/▼ pour déplacer le curseur sur **LFE LEVEL SETUP** dans le menu **CH LEVEL SETUP**.

```

CH LEVEL SETUP
MODE: CALIBRATE
FRONT LEFT : 0dB
CENTER : 0dB
FRONT RIGHT : 0dB
SURR. RIGHT : 0dB
SURR. B RIGHT : 0dB
SURR. B LEFT : 0dB
SURR. LEFT : 0dB
SUBWOOFER : 0dB
>LFE LEVEL SETUP
RETURN TO MAIN MENU
  
```

- Si vous appuyez à présent sur la touche **ENTER**, un sous-menu apparaît.

```

LFE LEVEL SETUP
>DOLBY : 0dB
DTS : 0dB
RETURN TO SETUP MENU
  
```

- Appuyez sur les touches de curseur ▲/▼ pour sélectionner les signaux **DOLBY** ou **DTS**, et appuyez sur les touches de curseur ◀▶ pour régler leurs niveaux.
 - Les signaux LFE peuvent être réglés à n'importe quel niveau dans la plage comprise entre 0 dB et -10 dB.
- Lorsque tous les réglages de niveau sont terminés, appuyez sur les touches de curseur ▲/▼ pour déplacer le curseur sur **RETURN TO SETUP MENU**, et appuyez sur la touche **ENTER** pour revenir au menu **CH LEVEL SETUP**.

```

LFE LEVEL SETUP
DOLBY : 0dB
DTS : 0dB
>RETURN TO SETUP MENU
  
```

4-4 MISE EN MÉMOIRE DES NIVEAUX DE CANAL

Chaque niveau de canal réglé peut être mis en mémoire, que ce soit en mode de mémoire **REFERENCE 1** ou **REFERENCE 2**.

- Une fois le réglage de tous les niveaux de canal terminé, appuyez sur la touche **ENTER** dans le menu **CH LEVEL SETUP**.

Remarque

Si le curseur est déplacé à présent sur **LFE LEVEL SETUP**, un sous-menu apparaît. Déplacez le curseur sur une position autre que **LFE LEVEL SETUP**.

```

CH LEVEL SETUP
MODE: CALIBRATE
>FRONT LEFT : 2dB
CENTER : 1dB
FRONT RIGHT : 2dB
SURR. RIGHT : -1dB
SURR. B RIGHT : 0dB
SURR. B LEFT : 0dB
SURR. LEFT : -1dB
SUBWOOFER : 3dB
LFE LEVEL SETUP
RETURN TO MAIN MENU
  
```

- Déplacez le curseur sur **MODE** et mettez en surbrillance **REFERENCE 1** pour le mode de mémoire.

```

CH LEVEL SETUP
>MODE: REFERENCE1
FRONT LEFT : 2dB
CENTER : 1dB
FRONT RIGHT : 2dB
SURR. RIGHT : -1dB
SURR. B RIGHT : 0dB
SURR. B LEFT : 0dB
SURR. LEFT : -1dB
SUBWOOFER : 3dB
LFE LEVEL SETUP
RETURN TO MAIN MENU
  
```

- Appuyez sur les touches de curseur ◀▶ pour sélectionner **REFERENCE 1** ou **REFERENCE 2** et appuyez sur la touche **ENTER** pour mettre les réglages en mémoire.
- Lorsque tous les réglages sont effectués, appuyez sur les touches de curseur ▲/▼ pour déplacer le curseur sur **RETURN TO MAIN MENU**, et appuyez sur la touche **ENTER** pour revenir à **MAIN MENU**.

```

CH LEVEL SETUP
MODE: REFERENCE1
FRONT LEFT : 2dB
CENTER : 1dB
FRONT RIGHT : 2dB
SURR. RIGHT : -1dB
SURR. B RIGHT : 0dB
SURR. B LEFT : 0dB
SURR. LEFT : -1dB
SUBWOOFER : 3dB
LFE LEVEL SETUP
>RETURN TO MAIN MENU
  
```

5. SOUND PARAMETER

Il est possible de régler le mode NIGHT, Dolby PLII MUSIC et NEO:6 PARAMETER en suivant les étapes ci-dessous.

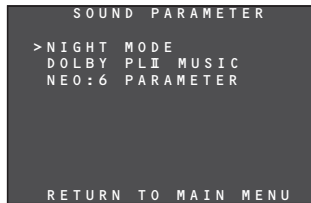

5-1 NIGHT MODE

En mode NIGHT, la plage dynamique du son lu est réduite, permettant d'écouter avec plus de clarté un son plus doux tout en maintenant le volume sonore global relativement bas la nuit ou dans des circonstances semblables. Ce mode n'est opérationnel qu'avec le son Dolby Digital.

1. Appuyez sur les touches de curseur ▲/▼ pour déplacer le curseur sur NIGHT MODE dans le menu SOUND PARAMETER, et lorsque la sélection est validée avec la touche ENTER, un sous-menu apparaît.

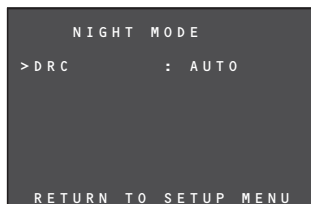

2. Appuyez sur les touches de curseur ◀▶ pour régler le taux de compression entre 0.0 et 1.0.
 - Lorsque AUTO est réglé, les signaux contenus dans le média Dolby TrueHD sont détectés, et le mode NIGHT est automatiquement activé. Le mode NIGHT est désactivé avec les signaux sonore Dolby Digital qui ne sont pas des signaux Dolby TrueHD.

- Lorsque le taux de compression est réglé sur 0.0, la fonction mode NIGHT est désactivée.
- Lorsque le mode NIGHT est activé, le paramètre est réglé par pas de 0.1 dans une plage comprise entre 0.1 (faible) et 1.0 (élevé).

3. Lorsque tous les réglages sont terminés, appuyez sur les touches de curseur ▲/▼ pour déplacer le curseur sur RETURN TO SETUP MENU, et appuyez sur la touche ENTER pour revenir au menu SOUND PARAMETER.

5-2 DOLBY PLII MUSIC

Le mode Dolby PLII MUSIC crée un environnement dans lequel l'auditeur est enveloppé d'un son riche et fort lors de la lecture de CD et d'autres sources stéréo.

1. Appuyez sur les touches de curseur ▲/▼ pour déplacer le curseur sur DOLBY PLII MUSIC dans le menu SOUND PARAMETER, et lorsque la sélection est validée avec la touche ENTER, un sous-menu apparaît.

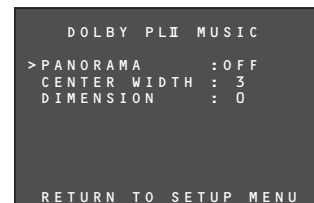

PANORAMA:

En mode PANORAMA, le son émis des enceintes avant gauche et droite enveloppe l'auditeur pour créer un espace sonore tridimensionnel. Appuyez sur les touches de curseur ◀▶ pour régler le mode PANORAMA sur ON ou OFF.

CENTER WIDTH:

Cette fonction attribue progressivement les composants du canal central aux enceintes avant gauche et droite. En procédant de cette façon, les incohérences dans les timbres entre enceintes peuvent être atténuées. Il est possible de procéder à un ajustement en huit niveaux de 0 à 7 avec les touches de curseur ◀▶. Ce réglage ne peut pas être sélectionné si le réglage de l'enceinte centrale est placé sur NO.

DIMENSION:

La fonction DIMENSION sert à ajuster les différences de niveau entre l'avant et l'arrière. Selon la source d'entrée, certains sons sont entendus plus fortement à l'avant et d'autres plus fortement à l'arrière. Lorsque cette fonction est utilisée, l'équilibre souhaitée peut être atteint. Il est possible de procéder à un ajustement en sept niveaux de -3 à 3 avec les touches de curseur ◀▶.

2. Lorsque tous les réglages sont terminés, appuyez sur les touches de curseur ▲/▼ pour déplacer le curseur sur RETURN TO SETUP MENU, et appuyez sur la touche ENTER pour revenir au menu SOUND PARAMETER.

5-3 NEO:6 PARAMETER

Le mode DTS NEO:6 permet d'émettre le son de jusqu'à 6.1 canaux lorsqu'un son à 2 canaux a été reçu. (Il permet également de recevoir un son de 5.1 canaux.)

Dans ce mode, les images sonores de l'enceinte centrale sont élargies.

1. Appuyez sur les touches de curseur ▲/▼ pour sélectionner NEO:6 PARAMETER.
2. Appuyez sur la touche ENTER pour valider la sélection.

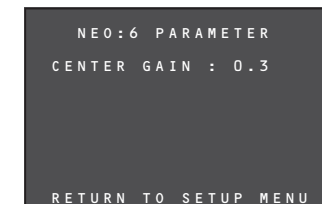

3. Le niveau CENTER GAIN peut être sélectionné par incréments de 0.1 dans une plage comprise entre 0.0 à 1.0 au moyen des touches de curseur ◀▶.

Remarques

- Ce réglage est opérationnel uniquement en mode NEO:6 MUSIC.

4. Lorsque tous les réglages sont terminés, appuyez sur les touches de curseur ▲/▼ pour déplacer le curseur sur RETURN TO SETUP MENU, et appuyez sur la touche ENTER.

FUNCTIONNEMENT ÉVOLUÉ

OPÉRATION DE L'AMPLIFICATEUR

UTILISATION DE LA MINUTERIE D'ARRÊT AUTOMATIQUE



Pour mettre automatiquement l'appareil en mode **STANDBY**, appuyez sur la touche **SLEEP** de la télécommande.

Chaque pression sur cette touche augmente le délai de mise hors tension dans l'ordre suivant :

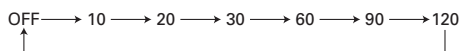

Le délai avant l'arrêt s'affiche pendant quelques secondes sur le panneau avant et le compte à rebours se met en marche.

Lorsque le délai programmé est écoulé, l'appareil s'arrête automatiquement.

Remarquez que l'indicateur  de l'écran s'allume lorsque l'option **SLEEP** est programmée.

Pour annuler la fonction de veille, appuyez à plusieurs reprises sur la touche **SLEEP** de la télécommande jusqu'à ce que la durée de la minuterie soit effacée. Une fois annulée, l'indicateur  sur l'affichage disparaît.

MODE D'AFFICHAGE

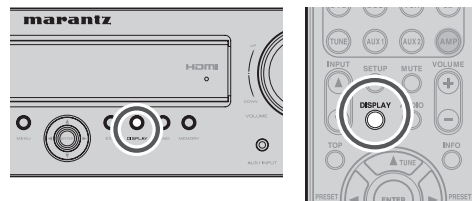

Vous pouvez sélectionner le mode d'affichage pour l'afficheur avant de l'appareil.

Pour sélectionner ce mode, appuyez sur la touche **DISPLAY** de la télécommande ou du panneau avant.

Lorsque vous appuyez sur cette touche, le mode d'affichage change dans l'ordre suivant.

Fonction d'entrée → Volume → Surround → Signaux d'entrée → Fonction d'entrée

Fonction d'entrée:

Le statut de la fonction d'entrée réglée dans **FUNCTION INPUT SETUP** (Voir page 20) est affiché.

Volume:

Le niveau du volume actuel est affiché.

Surround:

Le statut du mode Surround sélectionné est affiché.

Signaux d'entrée:

Le statut des signaux reçus sur la fonction sélectionnée est affiché.

DIMMER

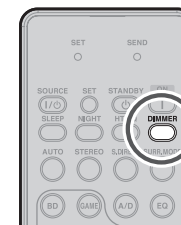

Lorsque vous appuyez une fois sur cette touche, l'éclairage de l'affichage est atténué. Lorsque vous appuyez deux fois sur cette touche, l'affichage est désactivé et l'indicateur  s'allume. Appuyez de nouveau sur cette touche pour réactiver l'affichage.

Remarque

- Avec l'affichage éteint, seul l'indicateur  sur l'affichage de l'appareil s'allume pour indiquer que cette fonction est opérationnelle.

ENREGISTRER UNE SOURCE ANALOGIQUE

En mode de fonctionnement normal, la source audio ou vidéo sélectionnée pour l'écoute via l'appareil est envoyée aux sorties d'enregistrement.

Ceci signifie que pour enregistrer n'importe quel programme que vous regardez ou écoutez, il suffit de placer les appareils raccordés aux sorties pour **VCR OUT** en mode d'enregistrement.

Pour enregistrer le signal de source d'entrée de l'émission que vous êtes en train de regarder ou d'écouter

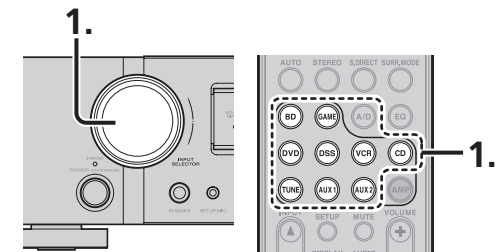

1. Sélectionnez la source d'entrée à enregistrer en tournant le bouton **INPUT SELECTOR** sur le panneau avant, ou appuyez simplement sur les touches de sélecteur d'entrée sur la télécommande.
La source d'entrée est alors sélectionnée et vous pouvez la regarder ou l'écouter, selon le cas.
2. Le signal de la source d'entrée actuellement sélectionnée est émis sur les sorties **VCR OUT** pour l'enregistrement.
3. Lancez l'enregistrement sur le composant d'enregistrement désiré.

Remarques

- Lors du raccordement d'une entrée numérique uniquement, la sortie ne peut pas être effectuée sur les prises **VCR OUT**. Lors de l'utilisation des fonctions d'enregistrement, assurez-vous de procéder aux raccordements pour l'entrée analogique.
- Aucune conversion de signal n'est effectuée depuis l'entrée vidéo composantes vers la sortie vidéo. Utilisez toujours le même type de signal pour l'entrée et la sortie.
- Les signaux vidéo ou audio reçus par les prises d'entrée **HDMI** ne peuvent pas être enregistrés.

SÉLECTIONNER L'ENTRÉE AUDIO ANALOGIQUE OU L'ENTRÉE AUDIO NUMÉRIQUE

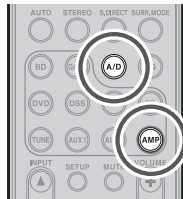

Si vous avez déjà assigné les entrées numériques, vous pouvez temporairement sélectionner le mode d'entrée audio pour chaque source d'entrée en procédant comme suit.

Appuyez sur la touche **AMP** puis sur la touche **A/D**. Lorsque vous appuyez sur cette touche, le mode d'entrée change dans l'ordre suivant.

Automatique → HDMI → Numérique → Analogique → Automatique

Mode automatique:

Les types de signaux reçus par les prises d'entrée numérique et analogique pour la source d'entrée sélectionnée sont automatiquement détectés.

Si aucun signal numérique n'est reçu, les prises d'entrée analogiques sont automatiquement sélectionnées.

Mode HDMI:

Le mode HDMI est sélectionnable uniquement lorsqu'une entrée HDMI a été assignée comme source d'entrée.

Lorsque «HDMI AUDIO» sous PREFERENCE de SETUP MENU est réglé sur «THROUGH», le mode HDMI n'est pas sélectionnable.

Mode numérique:

Le signal d'entrée est fixé sur une borne d'entrée numérique assignée.

Mode analogique:

Les prises d'entrée analogiques sont sélectionnées.

SÉLECTIONNER LE MODE SURROUND

exemple: SURROUND AUTO

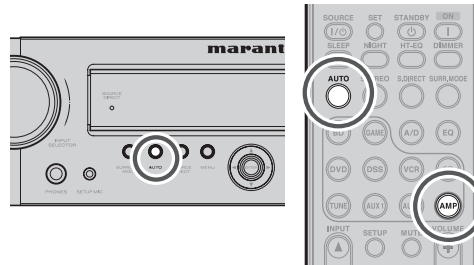

(Avec l'appareil)

Pour sélectionner le mode Surround automatique pendant la lecture, appuyez sur la touche **AUTO** du panneau avant.

(Avec la télécommande)

Pour sélectionner le mode Surround automatique, appuyez sur la touche **AMP** puis sur la touche **AUTO**.

- Pour les modes Surround, voir «Mode Surround» à la page 38.

MODE NIGHT

En mode NIGHT, la plage dynamique du son lu est réduite, permettant d'écouter avec plus de clarté un son plus doux tout en maintenant le volume sonore global relativement bas la nuit ou dans des circonstances semblables.

Ce mode n'est opérationnel qu'avec le son Dolby Digital.

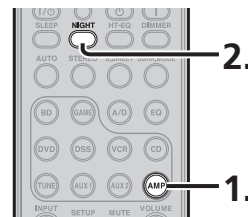

1. Appuyez sur la touche **AMP** de la télécommande.
2. Chaque fois que vous appuyez sur la touche **NIGHT**, la valeur du mode NIGHT change comme suit.
AUTO → 0.0 → 0.1 → 0.2 → → 1.0 → AUTO
La valeur représente le niveau de la plage dynamique.

- Lorsque le mode NIGHT est réglé sur 0.0, il est désactivé ; sur 1.0 il est à son maximum.
- Lorsque le mode NIGHT est réglé sur AUTO, les signaux contenus dans le logiciel Dolby TrueHD sont détectés, et le mode NIGHT est automatiquement activé.
- Le mode NIGHT est désactivé avec les signaux sonore Dolby Digital qui ne sont pas des signaux Dolby TrueHD.
- Lorsque le mode SOURCE DIRECT a été sélectionné, le mode NIGHT est désactivé.

RÉGLAGE DE LA DIFFÉRENCE DES NIVEAUX SONORES ENTRE LES ENCEINTES (AVEC TONALITÉS D'ESSAI)

Les tonalités d'essai peuvent être émises depuis chaque enceinte et toute différence dans les niveaux sonores entre les enceintes peut être ajustée.

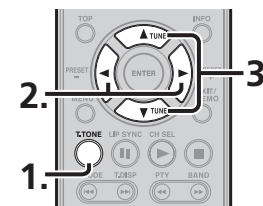

1. Appuyez sur la touche **T.TONE** de la télécommande.

Les tonalités d'essai sont émises pendant 2 secondes pour chaque canal dans l'ordre (répété) suivant : avant gauche → centrale → avant droite → Surround droite → Surround arrière droite → Surround arrière gauche → Surround gauche → subwoofer → avant gauche ...

- La tonalité d'essai n'est pas émise pour une enceinte si NO a été réglé pour celle-ci dans le menu SPEAKER CONFIG.
2. Appuyez sur les touches de curseur ◀▶ pour ajuster le volume sonore de l'enceinte.
 3. Appuyez sur les touches de curseur ▲▼ pour sélectionner l'enceinte qui émettra la tonalité d'essai.
 4. Répétez les opérations des étapes 2 et 3, et réglez le volume sonore de la tonalité d'essai émise de chaque enceinte jusqu'à ce que le niveau de toutes les enceintes soit le même.

ENREGISTREMENT DU RÉGLAGE DU NIVEAU SONORE DE L'ENCEINTE

Il est possible de mettre en mémoire jusqu'à deux niveaux sonores réglés selon vos préférences.

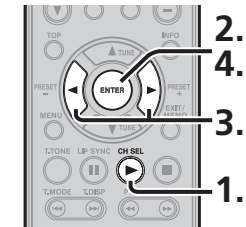

1. Appuyez sur la touche **CH SEL** de la télécommande.
2. Appuyez sur la touche **ENTER**. « REF-1 » clignote pendant plusieurs secondes sur le moniteur et l'affichage.
3. Appuyez sur les touches de curseur ◀▶ pour changer d'emplacement de stockage (REF1 ou REF2 au choix) et appuyez sur la touche **ENTER**.
4. Appuyez sur la touche **ENTER** pour mémoriser le réglage de niveau sonore actuel.

RAPPEL DES RÉGLAGES DU NIVEAU SONORE DE L'ENCEINTE ENREGISTRÉ

Il est possible de rappeler les réglages du niveau sonore préalablement enregistrés.

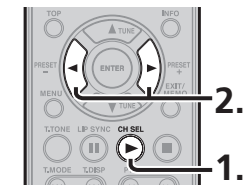

1. Appuyez sur la touche **CH SEL** de la télécommande.
2. Chaque fois que vous appuyez sur les touches de curseur ◀▶, le réglage du niveau sonore bascule entre AUTO, REF1 et REF2.

Conseil

- Lorsque **AUTO** est sélectionné, le niveau d'enceinte automatiquement réglé par **AUTO SETUP** est rappelé.
Pour en savoir plus sur **AUTO SETUP**, voir la page 22.

FNCTIONNEMENT ÉVOLUÉ

■ RÉGLAGE DES DIFFÉRENCES DE NIVEAUX SONORES ENTRE LES ENCEINTES (SANS TONALITÉS D'ESSAI)

Les différences de niveaux sonores entre les enceintes peuvent être ajustées sans utiliser les tonalités d'essai.

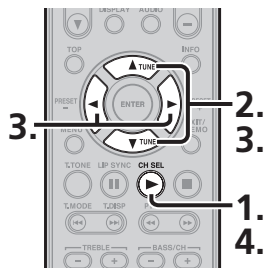

1. Appuyez sur la touche **CH SEL** de la télécommande.
2. Chaque fois que vous appuyez sur les touches de curseur ▲/▼, l'affichage change dans l'ordre suivant :
CAL (ou AUTO, REF1, REF2) ↔ FL ↔ C ↔ FR ↔ SR ↔ (SBR ↔ SBL) ou SB ↔ SL ↔ SUB ↔ (LFE) ↔ CAL (ou AUTO, REF1, REF2)

• Si NO a été réglé dans le menu SPEAKER CONFIG pour une enceinte, il n'y a aucun affichage pour cette dernière.

3. Appuyez sur les touches de curseur ◀▶ pour ajuster le volume sonore de l'enceinte affichée.
Lorsque vous appuyez sur la touche ▶, le niveau sonore augmente et il diminue inversement lorsque vous appuyez sur la touche ◀.
4. Une fois les réglages de niveau pour toutes les enceintes terminés, appuyez sur la touche **CH.SEL** pour quitter les réglages.

■ CASQUE D'ÉCOUTE

Cette prise peut être utilisée pour écouter la sortie de l'appareil par un casque. Assurez-vous que le casque est équipé d'une fiche stéréo 1/4" standard.

Notez que les enceintes s'éteignent automatiquement lorsque la prise de casque est utilisée.

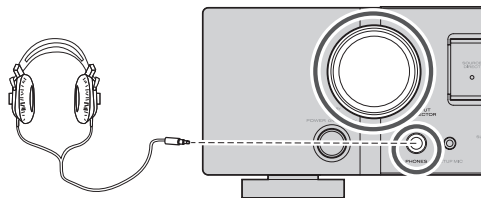

Remarque

Le mode Surround revient au réglage précédent aussitôt que vous retirez la fiche de la prise pour casque.

■ HT-EQ

La télécommande sert au réglage de HT-EQ. Pour en savoir plus sur la fonction HT-EQ, voir page 19.

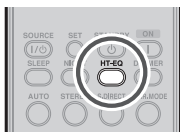

1. Appuyez sur la touche **HT-EQ** de la télécommande.
2. Chaque fois que vous appuyez sur la touche **HT-EQ**, la fonction passe de OFF à ON.
ON : La fonction HT-EQ est utilisée.
OFF : La fonction HT-EQ n'est pas utilisée.

■ ROOM EQ

La fonction ROOM EQ (égaliseur de pièce) qui compense les caractéristiques acoustiques de la pièce d'écoute mesurée par la fonction AUTO SETUP est placée sur ON ou OFF.



Pour en savoir plus sur AUTO SETUP, voir la page 22.

1. Appuyez sur la touche **EQ** de la télécommande.
2. Chaque fois que vous appuyez sur la touche **EQ**, la fonction passe de OFF à ON.
ON : La fonction ROOM EQ est utilisée.
OFF : La fonction ROOM EQ n'est pas utilisée.

■ FONCTION LIP.SYNC

La fonction LIP.SYNC ajuste la différence de timing entre les signaux audio et vidéo en retardant les signaux audio avant de les émettre.

Pour en savoir plus sur LIP.SYNC, voir la page 21.

1. Appuyez sur la touche **LIP. SYNC** de la télécommande.
2. Chaque fois que vous appuyez sur la touche **LIP.SYNC**, la différence de timing peut être réglée par incréments de 10 ms au moyen des touches de curseur ◀▶.

Le réglage par défaut est de 0 ms et il est possible de procéder à des ajustements jusqu'à 200 ms.

Procédez au réglage tout en surveillant les images sur l'écran, le projecteur ou un autre appareil vidéo.



Remarque

Cette fonction est désactivée (0 ms) en mode SOURCE DIRECT. Lorsque le mode SOURCE DIRECT est désactivé, la valeur réglée est rétablie.

■ FONCTION BILINGUE

Lorsque la source d'entrée contient un son bilingue Dolby ou DTS, cette fonction permet de choisir le son à lire.



1. Appuyez sur la touche **AUDIO** de la télécommande.
2. À chaque pression sur la touche **AUDIO** de la télécommande, le mode audio change.

MAIN:

B I L M A I N

Le son du canal principal (gauche) est lu.

SUB:

B I L S U B

Le son du canal auxiliaire (droit) est lu.

MAIN + Sub:

B I L M + S

Le son du canal principal et du canal auxiliaire est lu.

FONCTION DE CONVERSION VIDÉO

L'appareil est doté d'une fonction de conversion vidéo qui émet des signaux d'entrée vidéo analogique (entrée vidéo ou entrée vidéo composantes) sur HDMI.

Ce qui signifie que pour visionner ces signaux, il suffit de brancher un câble HDMI entre la prise HDMI OUT de l'appareil et le moniteur indépendamment de la méthode utilisée pour raccorder le lecteur et les prises VIDEO ou COMPONENT VIDEO de l'appareil.

(Pour la méthode de réglage, voir page 19.)

Remarques

- Cette fonction peut perturber la lecture du média dans les modes image fixe, avance rapide, recul arrière et autres.
- Avec la fonction de conversion vidéo, un problème de désynchronisation ou autres peut survenir selon le téléviseur, le projecteur ou l'appareil utilisé. Le cas échéant, désactivez la fonction.

EXEMPLES DE BRANCHEMENTS

- Lorsque le moniteur est raccordé à la prise HDMI OUT de l'appareil

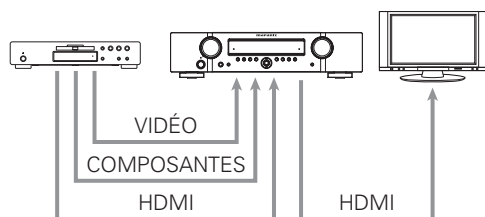

Remarque

- Les signaux convertis à la hausse en signaux de sortie HDMI sont émis sans traitement à la résolution des signaux vidéo analogiques reçus. Lors de la conversion ascendante de signaux vidéo ou vidéo composantes avec une résolution de 480i, un moniteur vidéo (téléviseur) prenant en charge la résolution 480i doit être raccordé à l'appareil.

- Lorsque le moniteur est raccordé à la prise VIDEO MONITOR OUT de l'appareil

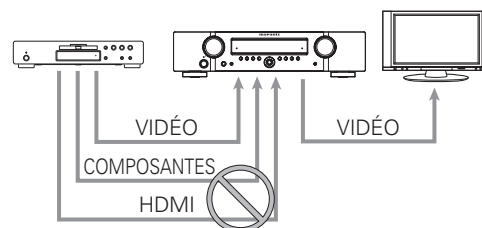

Remarque

- Les signaux vidéo HDMI et signaux vidéo composantes qui sont reçus depuis le lecteur ne sont pas émis depuis la prise VIDEO MONITOR OUT de l'appareil.

- Lorsque le moniteur est raccordé à la prise COMPONENT VIDEO MONITOR OUT de l'appareil

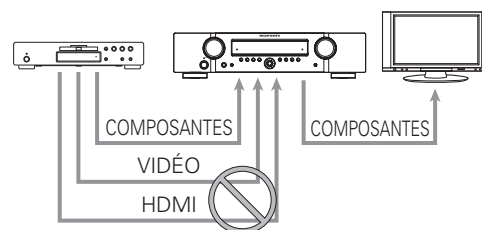

Remarque

- Les signaux vidéo HDMI et signaux vidéo qui sont reçus depuis le lecteur ne sont pas émis depuis la prise COMPONENT MONITOR OUT.

FNCTIONNEMENT ÉVOLUÉ

FONCTIONNEMENT DU TUNER (MÉMOIRE DE PRÉSÉLECTION)

Cet appareil permet de préréglé jusqu'à 30 stations de radio FM et AM dans l'ordre de votre choix. Pour chaque station, la fréquence et le mode de réception peuvent être mis en mémoire selon vos besoins.

MÉMOIRE DE PRÉSÉLECTION AUTOMATIQUE

Grâce à cette fonction, il est possible de scanner automatiquement la bande FM et de mémoriser toutes les stations ayant une force de signal convenable dans les mémoires de présélection de l'appareil.

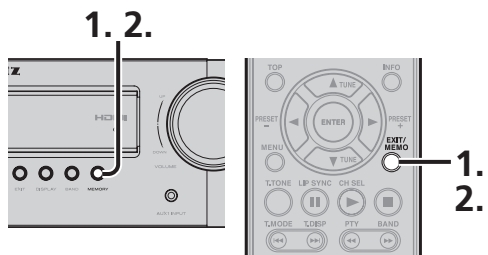

- Maintenez enfoncée la touche **MEMORY** de l'appareil ou la touche **EXIT/MEMO** de la télécommande pendant au moins deux secondes. « **AUTO MEM** » apparaît sur l'affichage et le balayage commence depuis la fréquence la plus basse.
- Le balayage s'arrête automatiquement lorsque l'ensemble des 30 mémoires de présélection a été réglé ou lorsque le balayage automatique a atteint la limite supérieure de la bande. Pour arrêter à tout moment le fonctionnement de la mémoire de présélection automatique, appuyez sur la touche **MEMORY** de l'appareil ou sur la touche **EXIT/MEMO** de la télécommande.

Remarque

La présélection automatique ne peut pas être exécutée pour les stations AM. Procédez à la présélection manuelle à la place.

MÉMOIRE DE PRÉSÉLECTION MANUELLE

(Lorsque les opérations sont effectuées au moyen des commandes de l'appareil)

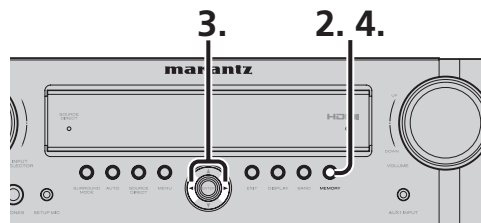

- Syntonisez sur la fréquence de la station de radio à programmer. (Reportez-vous à la section « **ACCORD MANUEL** » ou « **ACCORD AUTOMATIQUE** ».)
- Appuyez sur la touche **MEMORY** de l'appareil. L'indicateur **MEM** se met à clignoter sur l'affichage.

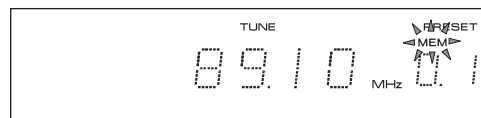

- Avec l'indicateur **MEM** clignotant, appuyez sur les touches de curseur ◀▶ pour sélectionner le numéro de présélection.
- Appuyez à nouveau sur la touche **MEMORY** pour valider la sélection. L'indicateur cesse de clignoter et la station de radio est mémorisée dans la mémoire de présélection sélectionnée.

(Lorsque les opérations sont effectuées au moyen de la télécommande)

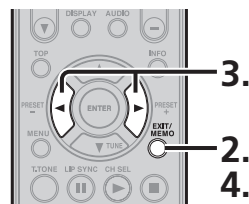

- Syntonisez sur la fréquence de la station de radio à régler. (Reportez-vous à la section « **ACCORD MANUEL** » ou « **ACCORD AUTOMATIQUE** ».)

- Appuyez sur la touche **EXIT/MEMO** de la télécommande. L'indicateur **MEM** se met à clignoter sur l'affichage.

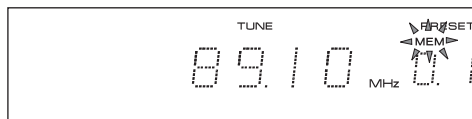

- Avec l'indicateur **MEM** clignotant, appuyez sur les touches de curseur ◀▶ pour sélectionner le numéro de présélection.
- Appuyez à nouveau sur la touche **EXIT/MEMO** pour valider la sélection.

RAPPEL DES STATIONS PRÉRÉGLÉES

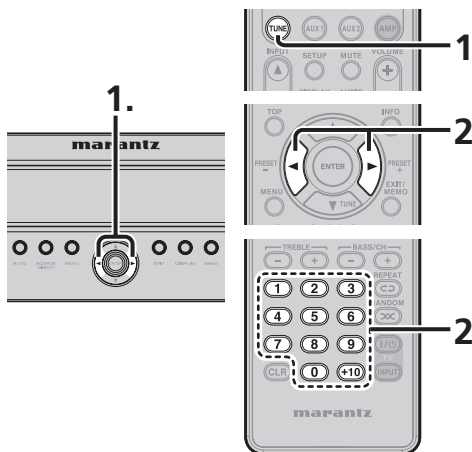

(Lorsque les opérations sont effectuées au moyen des commandes de l'appareil)

- Appuyez sur les touches de curseur ◀▶ de l'appareil pour sélectionner la station préréglée à rappeler.

(Lorsque les opérations sont effectuées au moyen de la télécommande)

- Appuyez deux fois de suite sur la touche **TUNE** de la télécommande.
- Appuyez sur les touches de curseur ◀▶ pour sélectionner la station préréglée dont vous souhaitez écouter les émissions. Vous pouvez également appuyer sur les touches numériques pour sélectionner la station préréglée.

OPÉRATION DE COMMANDE À DISTANCE

MODE NORMAL

LORS DE L'UTILISATION D'APPAREILS AV MARANTZ

Cette télécommande est pré-réglée avec un total de 10 types de code à distance, dont BD (Blu-ray) Marantz, GAME, DVD, VCR (magnétoscope), DSS (tuner satellite), TUNER, CD, AUX1, AUX2 et AMP (amplificateur).

- Appuyez sur la touche **SOURCE**. Dans cet exemple, appuyez sur DVD. Une pression sur la touche de **SOURCE** fait passer la télécommande sur les réglages pour la source qui a été enfoncée. Pour changer la source d'amplificateur, appuyez sur la touche **SOURCE** deux fois (double-clic). Le code est envoyé et la source d'amplificateur change pour DVD.

MODE PRESET (PRÉRÉGLAGE)

LORS DE L'UTILISATION D'APPAREILS AV AUTRES QUE MARANTZ

Cette télécommande est pré-réglée avec des codes de télécommande d'appareils AV d'autres fabricants. Les codes pré-réglés sont TV, CD, DVD, BD et DSS. Les réglages peuvent être faits de l'une de deux manières.

Lorsque les codes pré-réglés sont mémorisés, les codes suivants sont contenus dans la touche de source de la télécommande.

Reportez-vous à la liste de numéros de fabricants jointe pour les fabricants, dispositifs, numéros pré-réglés et autres réglages pré-réglés.

Nom de source de la télécommande	Code pré-réglé correspondant	Nom du dispositif
TV	TV	Téléviseur
BD		
DVD	DVD	Lecteur DVD
CD	CD	Lecteur CD
DSS	SATELLITE	Equipement tuner de radiodiffusion

Importants

- Il se peut que certains codes ne correspondent pas à votre appareil.
- Les codes pré-réglés ne comprennent pas toutes les fonctions.
- Lorsque les piles faiblissent, la procédure de pré-réglage échoue.

PR PROGRAMMATION AVEC LE CODE À 4 CHIFFRES

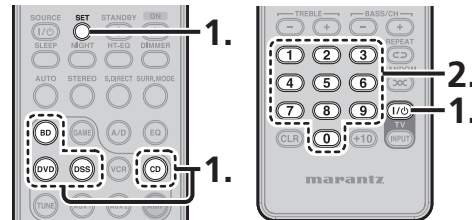

- Appuyez sur la touche **SOURCE** correspondant à l'appareil à commander et maintenez-la enfoncée, et appuyez sur la touche **SET** jusqu'à ce que l'indicateur SEND clignote deux fois. Puis l'indicateur SET clignote. Pour un téléviseur, maintenez enfoncées la touche **TV Power On/off** et la touche **SET**.
- Saisissez le code à 4 chiffres correspondant à l'appareil à l'aide des touches **numériques** (voir le tableau des codes à la fin de ce manuel). Si la procédure réussit, l'indicateur SEND clignotera deux fois.

Remarque

Si l'indicateur ne clignote pas deux fois, répétez les opérations 1 et 2, et essayez de nouveau d'introduire le même code.

BALAYAGE DU TABLEAU DE CODES

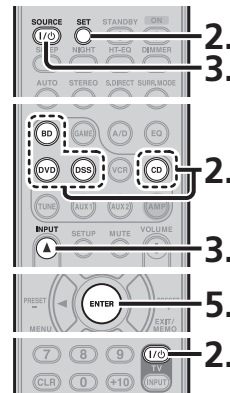

- Mettez sous tension l'appareil à commander.
- Appuyez sur la touche **SOURCE** correspondant à l'appareil à commander et maintenez-la enfoncée, et appuyez sur la touche **SET** jusqu'à ce que l'indicateur SEND clignote deux fois. Puis l'indicateur SET clignote. Pour un téléviseur, maintenez enfoncées la touche **TV Power On/off** et la touche **SET**.
- Pointez la télécommande vers l'appareil et alternez lentement entre une pression sur la touche **INPUT** ▲ et sur la touche du **SOURCE ON/OFF** pour l'appareil. Pour un téléviseur, appuyez en alternance sur la touche **INPUT** ▲ et sur la touche **TV Power On/off**.
- Arrêtez lorsque l'appareil se met hors tension.
- Appuyez une fois sur la touche **ENTER** pour verrouiller le code.

VERIFICATION DU CODE

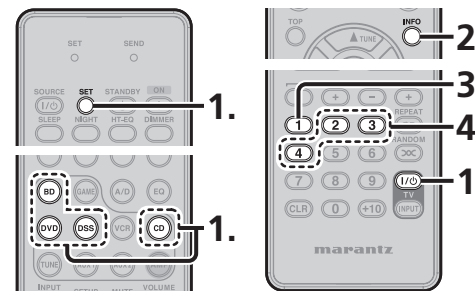

- Maintenez enfoncée la touche **SOURCE** pour l'appareil devant être commandé, puis appuyez sur la touche **SET** jusqu'à ce que l'indicateur SEND clignote deux fois et que l'indicateur SET clignote. Pour un téléviseur, maintenez enfoncées la touche **TV Power On/off** et la touche **SET**.
- Appuyez sur la touche **INFO**. L'indicateur SEND clignote deux fois.
- Pour voir le code pour le premier chiffre, appuyez sur **1** une fois. Patientez 3 secondes, comptez les clignotements de l'indicateur SEND (par exemple 3 clignotements = 3) et écrivez ce nombre.

FUNCTIONNEMENT ÉVOLUÉ

Remarque

Si un chiffre du code est « 0 », l'indicateur SEND ne clignote pas.

- Répétez l'étape 3 trois autres fois pour les chiffres restants. Utilisez 2 pour le deuxième chiffre, 3 pour le troisième chiffre, et 4 pour le quatrième chiffre.

RÉINITIALISATION DU CODE

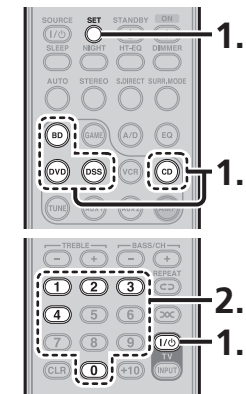

- Appuyez sur la touche **SOURCE** correspondant à l'appareil à commander et maintenez-la enfoncée, et appuyez sur la touche **SET** jusqu'à ce que l'indicateur SEND clignote deux fois. Puis l'indicateur SET clignote. Pour un téléviseur, maintenez enfoncées la touche **TV Power On/off** et la touche **SET**.
- Saisissez le code (à l'aide des touches numériques)
 - TV : 1000
 - DVD : 2000
 - CD : 3000
 - DSS : 4000
 - BD : 5000
 L'indicateur clignote deux fois.

Remarque

Après cette procédure, la touche de **SOURCE** sélectionnée est réglée sur le code initial.

FONCTIONNEMENT ÉVOLUÉ

COMMANDE D'APPAREILS MARANTZ

- Appuyez sur la touche **SOURCE** désirée.
- Appuyez sur les touches de commande désirées pour faire fonctionner l'appareil sélectionné.
 - Reportez-vous au mode d'emploi de l'appareil pour plus de détails.
 - Il peut être impossible de commander certains modèles.

MODE DE DISQUE BLU-RAY

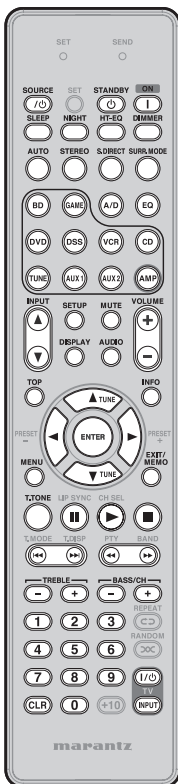

SOURCE	Pour mettre le lecteur de disques Blu-ray sous tension ou en veille
STANDBY	Pour mettre le lecteur de disques Blu-ray en veille
ON	Pour allumer le lecteur de disques Blu-ray
SLEEP	
NIGHT	
HT-EQ	
DIMMER	
AUTO	
STEREO	Pour activer la fonction correspondante dans le mode AMP
S.DIRECT	
SURR	
SOURCE	
A/D	
EQ	
AMP	
INPUT ▲/▼	Pour appeler le menu de réglage du lecteur de disques Blu-ray
SETUP	
MUTE	
VOLUME+/-	Pour activer la fonction correspondante dans le mode AMP
DISPLAY	
AUDIO	
TOP	Pour appeler le menu supérieur du lecteur de disques Blu-ray
INFO	Pour afficher les informations sur le disque Blu-ray (*)
Cursor	Pour déplacer le curseur
ENTER	Pour saisir l'élément sélectionné
MENU	Pour ouvrir les menus du disque Blu-ray
EXIT	Pour quitter le menu de réglage du lecteur de disques Blu-ray
T-TONE	Pour activer la fonction correspondante dans le mode AMP
II	Pour suspendre la lecture du disque
▶	Pour lire les disques
■	Pour arrêter la lecture du disque
◀ / ▶	Pour déplacer les chapitres ou les pistes
◀◀ / ▶▶	Pour lancer l'avance rapide ou le retour rapide
TREBLE+/-	Pour activer la fonction correspondante dans le mode AMP
BASS+/-	Pour activer la fonction correspondante dans le mode AMP
0-9	Pour saisir des chiffres (*)
CL	Pour annuler la saisie (*)
↺	Pour lancer la lecture répétée (*)
∞	Pour lancer la lecture aléatoire (*)
TV POWER	Pour mettre le téléviseur sous et hors tension
TV INPUT	Pour sélectionner l'entrée téléviseur

(*) Les registres de code pré-réglés de produits fabriqués par d'autres fabricants ne sont pas fournis pour ces touches.

MODE DVD

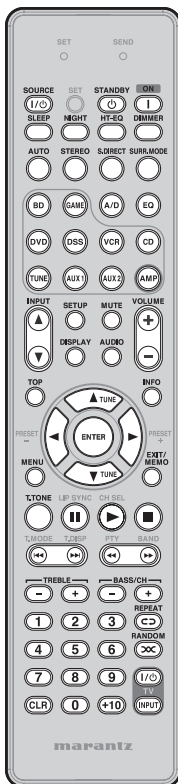

SOURCE	Pour mettre le lecteur DVD sous tension ou en veille
STANDBY	Pour mettre le lecteur DVD en veille
ON	Pour mettre le lecteur DVD sous tension
SLEEP	
NIGHT	
HT-EQ	
DIMMER	
AUTO	
STEREO	Pour activer la fonction correspondante dans le mode AMP
S.DIRECT	
SURR	
SOURCE	
A/D	
EQ	
AMP	
INPUT ▲/▼	Pour appeler le menu de réglage du lecteur DVD
SETUP	
MUTE	
VOLUME+/-	Pour activer la fonction correspondante dans le mode AMP
DISPLAY	
AUDIO	
TOP	Pour appeler le menu supérieur du lecteur DVD
INFO	Pour afficher les informations sur le disque DVD (*)
Cursor	Pour déplacer le curseur
ENTER	Pour saisir l'élément sélectionné
MENU	Pour ouvrir les menus du disque DVD
EXIT	Pour quitter le menu de réglage du lecteur DVD
T-TONE	Pour activer la fonction correspondante dans le mode AMP
II	Pour suspendre la lecture du disque
▶	Pour lire les disques
■	Pour arrêter la lecture du disque
◀ / ▶	Pour déplacer les chapitres ou les pistes
◀◀ / ▶▶	Pour lancer l'avance rapide ou le retour rapide
TREBLE+/-	Pour activer la fonction correspondante dans le mode AMP
BASS+/-	Pour activer la fonction correspondante dans le mode AMP
0-9,+10	Pour saisir des chiffres (*)
CL	Pour annuler la saisie (*)
↺	Pour lancer la lecture répétée (*)
∞	Pour lancer la lecture aléatoire (*)
TV POWER	Pour mettre le téléviseur sous et hors tension
TV INPUT	Pour sélectionner l'entrée du téléviseur

(*) Les registres de code pré-réglés de produits fabriqués par d'autres fabricants ne sont pas fournis pour ces touches.

MODE DSS

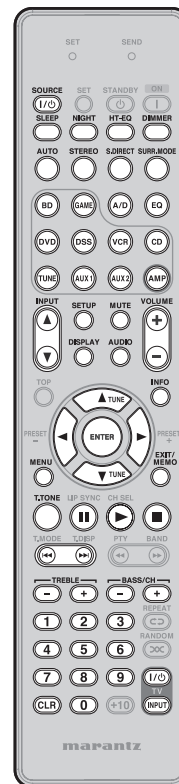

SOURCE	Pour mettre le tuner satellite sous tension ou en veille
SLEEP	
NIGHT	
HT-EQ	
DIMMER	
AUTO	
STEREO	Pour activer la fonction correspondante dans le mode AMP
S.DIRECT	
SURR	
SOURCE	
A/D	
EQ	
AMP	
INPUT ▲/▼	
SETUP	
MUTE	
VOLUME+/-	Pour activer la fonction correspondante dans le mode AMP
DISPLAY	
AUDIO	
INFO	Pour afficher les informations sur le tuner satellite (*)
Cursor	Pour déplacer le curseur
ENTER	Pour saisir l'élément sélectionné
MENU	Pour ouvrir les menus
EXIT	Pour quitter les menus
T-TONE	
TREBLE+/-	Pour activer la fonction correspondante dans le mode AMP
BASS+/-	Pour activer la fonction correspondante dans le mode AMP
0-9	Pour saisir des chiffres (*)
CL	Pour annuler la saisie (*)
TV POWER	Pour mettre le téléviseur sous et hors tension
TV INPUT	Pour sélectionner l'entrée du téléviseur

(*) Les registres de code pré-réglés de produits fabriqués par d'autres fabricants ne sont pas fournis pour ces touches.

MODE CD

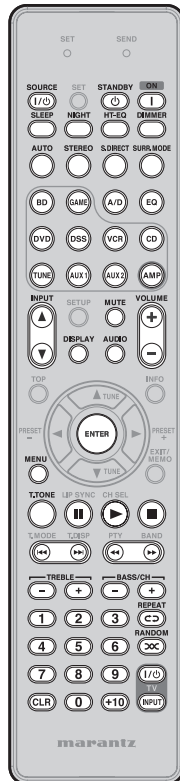

SOURCE	Pour mettre le lecteur CD sous tension ou en veille
STANDBY ON	Pour mettre le lecteur CD en veille
SLEEP	
NIGHT	
HT-EQ	
DIMMER	
AUTO	
STEREO	
S.DIRECT	
SURR	
SOURCE	Pour activer la fonction correspondante dans le mode AMP
A/D	
EQ	
AMP	
INPUT ▲/▼	
MUTE	
VOLUME+/-	
DISPLAY	
AUDIO	
ENTER	Pour saisir les éléments sélectionnés
MENU	Pour ouvrir les menus
T-TONE	Pour activer la fonction correspondante dans le mode AMP
II	Pour suspendre la lecture du disque
▶	Pour lire les disques
■	Pour arrêter la lecture du disque
◀ / ▶	Pour déplacer les chapitres ou les pistes
◀ / ▶	Pour lancer l'avance rapide ou le retour rapide
TREBLE+/-	
BASS+/-	Pour activer la fonction correspondante dans le mode AMP
0-9,+10	Pour saisir des chiffres (*)
CL	Pour annuler la saisie (*)
↺	Pour lancer la lecture répétée (*)
∞	Pour lancer la lecture aléatoire (*)
TV POWER	Pour mettre le téléviseur sous et hors tension
TV INPUT	Pour sélectionner l'entrée du téléviseur

(*) Les registres de code pré-réglés de produits fabriqués par d'autres fabricants ne sont pas fournis pour ces touches.

MODE AUX2

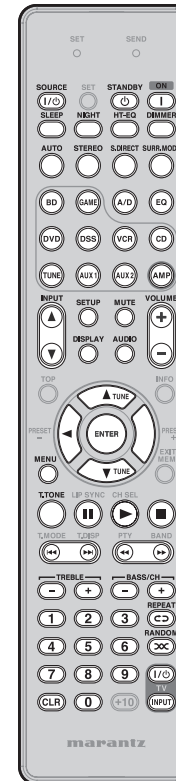

SOURCE	Pour mettre la station d'accueil universelle sous tension ou en veille
STANDBY ON	Pour mettre la station d'accueil universelle en veille
SLEEP	
NIGHT	
HT-EQ	
DIMMER	
AUTO	
STEREO	
S.DIRECT	Pour activer la fonction correspondante dans le mode AMP
SURR	
SOURCE	
A/D	
EQ	
AMP	
INPUT ▲/▼	
SETUP	Pour modifier l'interface utilisateur
MUTE	
VOLUME+/-	Pour activer la fonction correspondante dans le mode AMP
DISPLAY	
AUDIO	
Cursor	Pour déplacer le curseur
ENTER	Pour saisir les éléments sélectionnés
MENU	Pour ouvrir les menus
T-TONE	Pour activer la fonction correspondante dans le mode AMP
II	Pour suspendre la lecture
▶	Pour lancer la lecture
■	Pour arrêter la lecture
◀ / ▶	Pour déplacer les chapitres ou les pistes
◀ / ▶	Pour lancer l'avance rapide ou le retour rapide
TREBLE+/-	
BASS+/-	Pour activer la fonction correspondante dans le mode AMP
0-9	Pour saisir des chiffres (*)
CL	Pour annuler la saisie (*)
↺	Pour lancer la lecture répétée (*)
∞	Pour lancer la lecture aléatoire (*)
TV POWER	Pour mettre le téléviseur sous et hors tension
TV INPUT	Pour sélectionner l'entrée du téléviseur

(*) Les registres de code pré-réglés de produits fabriqués par d'autres fabricants ne sont pas fournis pour ces touches.

EN CAS DE PROBLEME

En cas de problèmes lors de l'utilisation de ce lecteur, veuillez consulter le tableau suivant.
Si votre problème ne peut pas être résolu, débranchez immédiatement le câble d'alimentation et contactez votre revendeur ou centre de service Marantz autorisé.

GÉNÉRALITÉS

Symptôme	Cause	Solution	Page
L'appareil ne se met pas sous tension.	Le cordon d'alimentation secteur n'est pas correctement branché.	Vérifiez les branchements du cordon d'alimentation secteur.	12
		Assurez-vous que le cordon d'alimentation secteur est fermement inséré dans l'appareil.	12
		Assurez-vous que la fiche du cordon d'alimentation est fermement insérée dans la prise secteur.	12
Aucun son n'est émis.	Les câbles d'entrée ne sont pas complètement branchés.	Vérifiez le branchement des câbles d'entrée entre cet appareil et l'appareil source (lecteur CD, etc.) en vous reportant au schéma de branchement.	9, 10, 11
		Le sélecteur d'entrée est dans la mauvaise position.	Placez le sélecteur d'entrée sur la prise d'entrée à laquelle est raccordé l'appareil source (lecteur CD, etc.).
	Le volume est trop faible.	Ajustez le volume.	13
	La fonction de sourdine est activée.	Annulez-la.	13
	Un casque est raccordé à l'appareil.	Débranchez-le.	28
Aucun son n'est émis d'une enceinte donnée.	L'enceinte n'est pas correctement branchée.	Reportez-vous au schéma de branchement pour raccorder correctement l'enceinte.	8
L'image sonore n'est pas correctement localisée et anormale.	<ul style="list-style-type: none"> La polarité (+/-) de certains câbles d'enceinte est incorrecte. La position des enceintes et le raccordement des câbles d'enceinte sont incorrects. 	Débranchez le cordon d'alimentation secteur et vérifiez le raccordement des câbles d'enceinte.	8
L'indicateur STANDBY clignote lentement (deux fois par seconde).	<ul style="list-style-type: none"> Le câble d'enceinte est court-circuité. La lecture a été effectuée sur l'appareil à un volume sonore supérieur à celui pour lequel il est conçu. Vous utilisez des enceintes avec une impédance inférieure à celle requise. L'appareil a été placé et utilisé sur une étagère étroite ou dans un endroit exigu similaire, ce qui a entraîné une surchauffe interne. 	<ul style="list-style-type: none"> Débranchez le cordon d'alimentation secteur et vérifiez le raccordement des câbles d'enceinte. Baissez légèrement le volume. 	2, 8
		<ul style="list-style-type: none"> Utilisez toujours des enceintes avec l'impédance requise. 	
		<ul style="list-style-type: none"> Par mesure de sécurité, laissez toujours assez d'espace autour de l'appareil. 	
		<ul style="list-style-type: none"> Utilisez la télécommande pour allumer l'appareil. Si le même problème survient à nouveau, débranchez le cordon d'alimentation secteur et faites réparer l'appareil par le SAV le plus proche. 	

Symptôme	Cause	Solution	Page
L'indicateur STANDBY clignote rapidement (8 fois par seconde).	L'appareil peut présenter une anomalie.	Débranchez immédiatement le cordon d'alimentation secteur et faites réparer l'appareil par le SAV le plus proche.	-
L'affichage ne s'affiche pas correctement.	L'appareil utilise un ordinateur qui dans de rares cas peut mal fonctionner s'il est perturbé par de l'électricité statique, un orage ou autre.	Débranchez le cordon d'alimentation secteur, puis rebranchez-le.	12
Impossible d'utiliser la télécommande pour commander l'appareil.	Les piles sont mortes.	Remplacez les piles par des neuves.	3
	La télécommande est hors de portée.	Utilisez la télécommande dans la portée de l'appareil.	3
	Il y a un obstacle entre l'appareil et la télécommande.	Retirez l'obstacle.	3
	Une forte lumière tombe sur le capteur infrarouge de l'appareil.	Empêchez-la de tomber sur le capteur infrarouge de l'appareil.	3
	Le mode de la télécommande n'est pas correctement réglé.	Appuyez sur la touche AMP de la télécommande avant de l'utiliser.	7
L'appareil est placé sur IR = DISABLE.	Placez le réglage sur IR = ENABLE.	16	
Un sifflement (bruit résiduel) se fait entendre lorsqu'il n'y a aucun signal d'entrée.	L'appareil est pourvu d'un DSP Surround, qui peut parfois émettre un sifflement audible.	Si le bruit vous dérange lorsque vous écoutez une source 2CH, passez sur le mode SOURCE DIRECT.	-
Un bruit de fond provient de l'intérieur de l'appareil.	Un son peut quelquefois être émis selon les conditions de votre source d'alimentation domestique.	Éteignez les chauffages électriques, etc.	-

SURROUND

Symptôme	Cause	Solution	Page
Aucun son n'est émis de l'enceinte avant.	Un programme AM, le son du téléviseur ou une autre source mono est lu dans un mode Surround autre que STEREO.	<ul style="list-style-type: none"> Le son est entendu depuis l'enceinte centrale. L'appareil ne présente aucune anomalie. Placez le sélecteur d'enceinte sur la bonne position. 	8
Aucun son n'est émis de l'enceinte centrale.	Le mode Surround est réglé sur STEREO.	Lorsque le mode Surround est placé sur STEREO, aucun son n'est émis de l'enceinte centrale. Réglez l'appareil sur un autre mode Surround.	38
	CENTER = NO est sélectionné dans le menu SPEAKER CONFIG.	Placez CENTER sur YES.	22

EN CAS DE PROBLEME

Symptôme	Cause	Solution	Page
Aucun son n'est émis des enceintes Surround.	Le mode Surround est réglé sur STEREO.	Lorsque le mode Surround est placé sur STEREO, aucun son n'est émis des enceintes Surround. Réglez l'appareil sur un autre mode Surround.	22
	SURROUND = NO est sélectionné dans le menu SPEAKER CONFIG.	Placez SURROUND sur YES.	
Aucun son n'est émis des enceintes Surround arrière.	Le mode PL IIx ou autre mode de son Surround à 6.1 ou 7.1 canaux n'a pas été réglé comme mode Surround.	Voir le tableau du mode Surround.	38
	SURROUND BACK = NO est sélectionné dans le menu SPEAKER CONFIG.	Placez SURROUND BACK sur YES ou 2CH.	22
	Le raccordement a été effectué sur SURROUND BACK R même si le système est utilisé avec les enceintes Surround arrière réglées sur YES.	Raccordez l'enceinte sur SURROUND BACK L avec SURROUND BACK réglé sur YES.	8, 22
Aucun son n'est émis du subwoofer.	<ul style="list-style-type: none"> Le subwoofer n'est pas allumé. Le niveau du subwoofer est trop bas. SUBWOOFER = NO est sélectionné dans le menu SPEAKER CONFIG. 	<ul style="list-style-type: none"> Mettez le subwoofer sous tension. Augmentez le niveau du subwoofer. Sélectionnez SUBWOOFER = YES. 	22
	FRONT : FULL RANGE est sélectionné dans le menu SPEAKER X-OVER, SUB W MODE : NORMAL est sélectionné dans le menu SYSTEM SETUP et une source analogique ou PCM est lue.	Lorsque SW PLUS+ est sélectionné comme réglage SUB W MODE, les composants graves sont lus depuis les enceintes avant et le subwoofer, et le son émis peut être anormal en raison d'interférences.	19, 23
	La source de lecture ne contient aucun LFE ou son dans la gamme basse.		-
	Impossible de sélectionner le mode NEO:6.	Il n'y a aucune interchangeabilité dans les signaux d'entrée.	Utilisez les signaux d'entrée DTS 2 canaux, les signaux d'entrée PCM ou les signaux d'entrée analogiques.
Le mode NIGHT est inopérant. (S'applique uniquement aux appareils en mode NIGHT)	Une source non enregistrée en Dolby Digital est lue.	Utilisez une source enregistrée en Dolby Digital.	-
Impossible de sélectionner le mode Surround désiré.	Les modes Surround disponibles sont limités par signal d'entrée et réglages d'enceinte.	Voir le tableau du mode Surround.	38

Symptôme	Cause	Solution	Page
Un bruit est émis pendant la lecture des CD encodés en DTS, etc.	<ul style="list-style-type: none"> L'appareil est raccordé en utilisant une connexion analogique. Le lecteur effectue une lecture de recherche. Un traitement numérique inadéquat (ajustement du niveau, changement de la fréquence d'échantillonnage, etc.) a lieu dans le lecteur. 	<ul style="list-style-type: none"> Utilisez un raccordement numérique (optique ou coaxial) ou HDMI. Un bruit peut se faire entendre pendant la lecture de recherche selon l'appareil. Le récepteur ne présente aucune anomalie. Voir le mode d'emploi du lecteur. 	9, 11
	Impossible de lire des sons Dolby Digital ou DTS. (L'indicateur ne s'allume pas.)	<ul style="list-style-type: none"> La sortie du signal numérique du lecteur, etc. est placée sur PCM. L'appareil est raccordé en utilisant une connexion analogique. 	<ul style="list-style-type: none"> Voir le mode d'emploi du lecteur, etc. Utilisez un raccordement numérique ou HDMI.
Impossible de lire des sons Dolby TrueHD ou DTS-HD. (L'indicateur ne s'allume pas.)	Le lecteur ou autre appareil source ne prend pas en charge ces sorties de mode audio.	<ul style="list-style-type: none"> Branchez un appareil (avec une version HDMI 1.3a ou supérieur) prenant en charge Dolby TrueHD et DTS-HD. Réglez la sortie de sorte que l'appareil source puisse émettre ces modes audio. 	11
	<ul style="list-style-type: none"> La sortie audio du lecteur n'est pas réglée correctement. Les raccordements HDMI n'ont pas été effectués. 		
Lors de la lecture d'un CD sur un lecteur DVD, le début de la plage suivante n'est pas lu lorsque vous sautez des plages, etc.	Selon le lecteur, le signal numérique peut être interrompu lorsqu'une plage est sautée. Le début d'un morceau peut être légèrement saccadé afin de déterminer le système Surround.	Si vous utilisez un tel lecteur DVD, vous pouvez lire le son sans problème en utilisant un raccordement analogique.	10

EN CAS DE PROBLEME

VIDEO

Symptôme	Cause	Solution	Page
Aucune image sur l'écran du téléviseur.	<ul style="list-style-type: none"> Le raccordement du téléviseur, le changement d'entrée, etc. ne sont pas configurés correctement. L'appareil est raccordé via une connexion HDMI à l'appareil source, mais il n'y a aucune connexion HDMI vers l'écran du téléviseur. 	<ul style="list-style-type: none"> Voir le mode d'emploi du téléviseur. Établissez une connexion HDMI vers l'écran du téléviseur. 	11
Le son ou l'image ne correspondent pas à la source sélectionnée.	Les câbles d'entrée ne sont pas correctement branchés.	Raccordez correctement les câbles, en vous reportant au schéma de branchement.	9, 10, 11
Impossible d'enregistrer sur un magnétoscope, etc.	<ul style="list-style-type: none"> La prise de l'enregistreur vidéo ne correspond pas à la prise de l'appareil source. Un signal de protection contre la copie est reçu. 	<ul style="list-style-type: none"> Assurez-vous que la prise de l'enregistreur correspond à la prise de l'appareil source. (Entrée vidéo) Les signaux vidéo comprenant des signaux de protection contre la copie ne peuvent pas être enregistrés. 	10
Les signaux vidéo convertis sont perturbés.	Lorsque le magnétoscope effectue une lecture spéciale, la conversion peut ne pas être réalisée normalement, provoquant la perturbation des signaux vidéo et empêchant les images de s'afficher.	Raccordez un téléviseur au moyen du même format (vidéo ou composante) que l'appareil source.	10

HDMI

Symptôme	Cause	Solution	Page
Il n'y a pas d'image avec la connexion HDMI.	Le câble HDMI est mal raccordé.	Vérifiez le raccordement du câble HDMI.	11
	L'appareil est raccordé avec un câble HDMI hors spécification.	Il est recommandé d'utiliser un câble inférieur à 5 mètres pour garantir un fonctionnement stable, empêcher la déformation des images, etc.	11
	Le raccordement entre appareils via une connexion HDMI n'a pas été authentifié.	Remettez sous tension tous les appareils reliés par connexion HDMI.	–
	Les réglages HDMI sont incorrects.	Assurez-vous que les réglages HDMI de l'appareil sont corrects.	–
		Placez l'appareil sur l'entrée HDMI, comme expliqué dans le mode d'emploi de l'appareil vidéo (téléviseur, projecteur, etc.).	–
		Effectuez les réglages pour activer la sortie HDMI, comme expliqué dans le mode d'emploi de l'appareil source (lecteur de disque Blu-ray, décodeur, etc.)	19
		Faites correspondre la résolution des deux appareils, comme expliqué dans le mode d'emploi de l'appareil relié par connexion HDMI.	–
	L'appareil est raccordé à l'appareil vidéo (téléviseur, projecteur, etc.) par le connecteur DVI.	Raccordez un appareil vidéo compatible HDCP.	–
	L'appareil est éteint. (Les connexions HDMI ne sont pas activées lorsque l'appareil est en mode STANDBY.)	Allumer l'appareil.	12
	L'image prend un certain temps pour s'afficher lors d'une connexion HDMI.	La connexion est authentifiée entre les appareils reliés par HDMI.	L'authentification peut prendre un certain temps pour certains appareils HDMI. L'appareil ne présente aucune anomalie.
Le son n'est pas lu avec la connexion HDMI.	Les réglages HDMI sont incorrects.	Effectuez les réglages pour activer la sortie audio HDMI, comme expliqué dans le mode d'emploi de l'appareil source (lecteur de disque Blu-ray, décodeur, etc.)	19
		Effectuez les réglages pour que la sortie audio HDMI corresponde aux signaux pris en charge par l'appareil, comme expliqué dans le mode d'emploi de l'appareil source (lecteur de disque Blu-ray, décodeur, etc.)	–
	HDMI AUDIO OUT est placé sur ON dans le menu SYSTEM SETUP.	Aucun son n'est émis de l'appareil lorsque HDMI AUDIO OUT est placé sur ON. Sélectionnez OFF comme réglage de cet élément de menu.	19

Symptôme	Cause	Solution	Page
Aucun son n'est émis de téléviseur raccordé à la prise HDMI.	HDMI AUDIO OUT est placé sur OFF dans le menu SYSTEM SETUP.	Aucun son n'est émis de l'écran de téléviseur en mode OFF. Sélectionnez ON.	19
Les images et le son sont instables avec une connexion HDMI. (Présence de bruit, flux saccadé, etc.)	La connexion utilise un câble long.	Utilisez un câble court. L'utilisation d'un câble inférieur à 5 mètres est recommandée.	11
		Utilisez un câble de catégorie 2 (compatible haute vitesse).	11

TUNER

Symptôme	Cause	Solution	Page
Impossible de recevoir les signaux AM ou FM.	Les antennes n'ont pas été raccordées correctement.	Assurez-vous que les antennes AM et FM sont correctement raccordés aux bornes d'antenne AM et FM, respectivement.	12
Un bruit parasite est émis lors de la réception d'un signal AM.	L'appareil est perturbé par d'autres équipements.	Modifiez l'emplacement de l'antenne AM.	12
Un bruit parasite est émis lors de la réception d'un signal FM.	Le signal de la station radio est faible.	Installez une antenne FM extérieure.	12

EN CAS DE DYSFONCTIONNEMENT

Si un affichage anormal ou défaillant apparaît sur l'affichage de l'appareil, éteignez-le immédiatement.

Si le trouble persiste même après avoir remis sous tension l'appareil, débranchez le cordon d'alimentation secteur.

Adressez-vous ensuite à votre revendeur, au bureau de vente Marantz le plus proche ou à un SAV Marantz.

SAUVEGARDE DE LA MÉMOIRE

Même lorsque l'alimentation principale de l'appareil est éteinte, les divers réglages sélectionnés resteront dans la mémoire permanente à l'intérieur de l'appareil.

POUR RÉTABLIR LES RÉGLAGES PAR DÉFAUT (RÉINITIALISATION)

Si le problème ne peut pas être résolu même en suivant les instructions des sections « EN CAS DE PROBLÈME », essayez de réinitialiser l'appareil.

Toutefois, sachez que la réinitialisation de l'appareil entraînera l'effacement de la mémoire de toutes les informations sur les réglages sélectionnés dans le menu de configuration et sur les réglages du mode Surround.

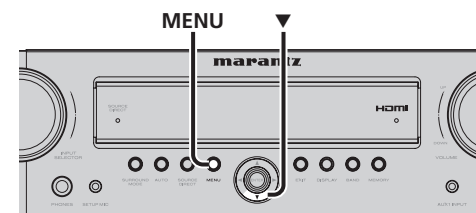

1. Vérifiez que l'appareil est sous tension.
2. Tout en appuyant sur le touche **MENU** de l'appareil, maintenez enfoncée la touche **▼** pendant au moins 3 secondes. Après l'apparition de « M-CLEAR » sur l'écran, le mode **STANDBY** est établi, les réglages sélectionnés sont réinitialisés et les réglages par défaut sont rétablis.

AUTRES

MODE SURROUND

Cet appareil est équipé de nombreux modes Surround. Ils permettent de reproduire une diversité d'effets de son Surround, en fonction du contenu de la source à écouter.

Les modes Surround disponibles peuvent être limités, selon le signal d'entrée et la configuration des enceintes.

Relation entre le mode Surround sélectionné et le signal d'entrée

Le mode Surround est sélectionné avec le sélecteur de mode Surround sur l'appareil ou la télécommande. Le son que vous entendez dépend toutefois de la relation entre le mode Surround sélectionné et le signal d'entrée. Cette relation est la suivante:

Mode Surround	Signal d'entrée	Décodage	Canal de sortie					Affichage d'informations avant
			L/R	C	SL/SR	SBL/SBR	SubW	
AUTO	Dolby Surr.EX	Dolby Digital EX	0	0	0	0	0	00 D, EX
	Dolby D (5.1ch)	Dolby Digital 5.1	0	0	0	-	0	00 D
	Dolby D (2ch)	Dolby Digital 2.0	0	-	-	-	0	00 D
	Dolby D (2ch Surr)	Pro Logic IIx movie	0	0	0	0	0	00 D
	Dolby Digital Plus (2ch)	DolbyDigital +	0	-	-	-	0	00 D, +
	Dolby Digital Plus (5.1ch)	DolbyDigital +	0	0	0	-	0	00 D, +
	Dolby Digital Plus (6.1ch)	DolbyDigital +	0	0	0	0	0	00 D, +
	Dolby Digital Plus (7.1ch)	DolbyDigital +	0	0	0	0	0	00 D, +
	Dolby TrueHD (2ch)	DolbyTrueHD	0	-	-	-	0	00 HD
	Dolby TrueHD (5.1ch)	DolbyTrueHD	0	0	0	-	0	00 HD
	Dolby TrueHD (6.1ch)	DolbyTrueHD	0	0	0	0	0	00 HD
	Dolby TrueHD (7.1ch)	DolbyTrueHD	0	0	0	0	0	00 HD
	DTS-ES	DTS-ES	0	0	0	0	0	DTS, ES
	DTS 96/24	DTS-96/24	0	0	0	-	0	DTS, 96/24
	DTS (5.1ch)	DTS 5.1	0	0	0	-	0	DTS
	DTS-HD (2ch)	DTS-HD	0	-	-	-	0	DTS, HD
	DTS-HD (5.1ch)	DTS-HD	0	0	0	-	0	DTS, HD
	DTS-HD (6.1ch)	DTS-HD	0	0	0	0	0	DTS, HD
	DTS-HD (7.1ch)	DTS-HD	0	0	0	0	0	DTS, HD
	Multi Ch-PCM	Multi Ch-PCM	0	0	0	0	0	
Multi Ch-PCM 96kHz	Multi Ch-PCM 96kHz	0	0	0	0	0		
PCM (Audio)	PCM (Stereo)	0	-	-	-	0		
PCM 96kHz	PCM (Stereo 96kHz)	0	-	-	-	0		
Analog	Stereo	0	-	-	-	0		
SOURCE DIRECT	Dolby Surr.EX	Dolby Digital EX	0	0	0	0	0	00 D, EX
	Dolby D (5.1ch)	Dolby Digital 5.1	0	0	0	-	0	00 D
	Dolby D (2ch)	Dolby Digital 2.0	0	-	-	-	0	00 D
	Dolby D (2ch Surr)	Dolby Digital 2.0	0	-	-	-	0	00 D
	Dolby Digital Plus (2ch)	DolbyDigital +	0	-	-	-	0	00 D, +
	Dolby Digital Plus (5.1ch)	DolbyDigital +	0	0	0	-	0	00 D, +
	Dolby Digital Plus (6.1ch)	DolbyDigital +	0	0	0	0	0	00 D, +
	Dolby Digital Plus (7.1ch)	DolbyDigital +	0	0	0	0	0	00 D, +
	Dolby TrueHD (2ch)	DolbyTrueHD	0	-	-	-	0	00 HD
	Dolby TrueHD (5.1ch)	DolbyTrueHD	0	0	0	-	0	00 HD
	Dolby TrueHD (6.1ch)	DolbyTrueHD	0	0	0	0	0	00 HD
	Dolby TrueHD (7.1ch)	DolbyTrueHD	0	0	0	0	0	00 HD
	DTS-ES	DTS-ES	0	0	0	0	0	DTS, ES
	DTS 96/24	DTS-96/24	0	0	0	-	0	DTS, 96/24
	DTS (5.1ch)	DTS 5.1	0	0	0	-	0	DTS
	DTS-HD (2ch)	DTS-HD	0	-	-	-	0	DTS, HD
	DTS-HD (5.1ch)	DTS-HD	0	0	0	-	0	DTS, HD
	DTS-HD (6.1ch)	DTS-HD	0	0	0	0	0	DTS, HD
	DTS-HD (7.1ch)	DTS-HD	0	0	0	0	0	DTS, HD
	Multi Ch-PCM	Multi Ch-PCM	0	0	0	0	0	
Multi Ch-PCM 96kHz	Multi Ch-PCM 96kHz	0	0	0	0	0		
PCM (Audio)	PCM (Stereo)	0	-	-	-	0		
PCM 96kHz	PCM (Stereo 96kHz)	0	-	-	-	0		
Analog	Stereo	0	-	-	-	0		
DOLBY (PLIIx movie) (PLIIx music) (PLIIx game)	Dolby Surr.EX	Dolby Digital EX	0	0	0	0	0	00 D, EX
	Dolby D (5.1ch)	Dolby Digital 5.1	0	0	0	-	0	00 D
	Dolby D (5.1ch)	Dolby Digital 5.1 + PLIIx	0	0	0	-	0	00 D
	Dolby D (2ch)	Pro Logic IIx	0	0	0	0	0	00 D
	Dolby D (2ch Surr)	Pro Logic IIx	0	0	0	0	0	00 D

Mode Surround	Signal d'entrée	Décodage	Canal de sortie					Affichage d'informations avant
			L/R	C	SL/SR	SBL/SBR	SubW	
DOLBY (PLIIx movie) (PLIIx music) (PLIIx game)	Dolby Digital Plus (2ch)	Pro Logic IIx	0	0	0	0	0	00 D, +
	Dolby Digital Plus (5.1ch)	DolbyDigital +	0	0	0	-	0	00 D, +
	Dolby TrueHD (2ch)	Pro Logic IIx	0	0	0	0	0	00 HD
	Dolby TrueHD (5.1ch)	DolbyTrueHD	0	0	0	-	0	00 HD
	Multi Ch-PCM	Multi Ch-PCM + PLIIx	0	0	0	0	0	00 PLIIx
	PCM (Audio)	Pro Logic IIx	0	0	0	0	0	00 PLIIx
Analog	Pro Logic IIx	0	0	0	0	0	00 PLIIx	
DTS (Neo:6 Cinema) (Neo:6 Music)	DTS-ES	DTS 5.1	0	0	0	-	0	DTS, ES
	DTS 96/24	DTS-96/24	0	0	0	-	0	DTS, 96/24
	DTS (5.1ch)	DTS 5.1	0	0	0	-	0	DTS
	DTS-HD (2ch)	Neo:6	0	0	0	0	0	DTS, HD
	DTS-HD (5.1ch)	DTS-HD	0	0	0	-	0	DTS, HD
	DTS-HD (6.1ch)	DTS-HD	0	0	0	0	0	DTS, HD
	DTS-HD (7.1ch)	DTS-HD	0	0	0	0	0	DTS, HD
	PCM (Audio)	Neo:6	0	0	0	0	0	NEO:6
	Analog	Neo:6	0	0	0	0	0	NEO:6
	STEREO	Dolby Surr.EX	Stereo	0	-	-	-	0
Dolby D (5.1ch)		Stereo	0	-	-	-	0	00 D
Dolby D (2ch)		Stereo	0	-	-	-	0	00 D
Dolby D (2ch Surr)		Stereo	0	-	-	-	0	00 D
Dolby Digital Plus (2ch)		Stereo	0	-	-	-	0	00 D, +
Dolby Digital Plus (5.1ch)		Stereo	0	-	-	-	0	00 D, +
Dolby Digital Plus (6.1ch)		Stereo	0	-	-	-	0	00 D, +
Dolby Digital Plus (7.1ch)		Stereo	0	-	-	-	0	00 D, +
Dolby TrueHD (2ch)		Stereo	0	-	-	-	0	00 HD
Dolby TrueHD (5.1ch)		Stereo	0	-	-	-	0	00 HD
Dolby TrueHD (6.1ch)		Stereo	0	-	-	-	0	00 HD
Dolby TrueHD (7.1ch)		Stereo	0	-	-	-	0	00 HD
DTS-ES		Stereo	0	-	-	-	0	DTS, ES
DTS 96/24		Stereo	0	-	-	-	0	DTS, 96/24
DTS (5.1ch)		Stereo	0	-	-	-	0	DTS
DTS-HD (2ch)		Stereo	0	-	-	-	0	DTS, HD
DTS-HD (5.1ch)		Stereo	0	-	-	-	0	DTS, HD
DTS-HD (6.1ch)		Stereo	0	-	-	-	0	DTS, HD
DTS-HD (7.1ch)		Stereo	0	-	-	-	0	DTS, HD
Multi Ch-PCM		Stereo	0	-	-	-	0	
Multi Ch-PCM 96kHz	Stereo	0	-	-	-	0		
PCM (Audio)	Stereo	0	-	-	-	0		
PCM 96kHz	Stereo	0	-	-	-	0		
Analog	Stereo	0	-	-	-	0		
MULTI CH STEREO	PCM (Audio)	Multi channel stereo	0	0	0	0	0	
	PCM 96kHz	Multi channel stereo	0	0	0	0	0	
	Analog	Multi channel stereo	0	0	0	0	0	
VIRTUAL	PCM (Audio)	Virtual	0	0	0	0	0	
	PCM 96kHz	Virtual	0	0	0	0	0	
	Analog	Virtual	0	0	0	0	0	

Remarques

- **Dolby Digital (2 canaux G/D) :** Les enceintes sont totalement équipées pour un signal avec Dolby Surround.
- **Aucun son n'est sorti de l'enceinte Surround, de l'enceinte centrale et du subwoofer si le disque DVD ne comporte pas de données Surround.**
- **Les modes Surround autres que Stéréo ne sont pas disponibles pendant la lecture Dolby TrueHD, Dolby Digital Plus ou DTS-HD.**

Si des modes Surround autres que Stéréo sont sélectionnés pendant la lecture Dolby TrueHD, Dolby Digital Plus ou DTS-HD, le réglage du mode Surround est désactivé.

Abréviations

L/R : Enceintes avant

C : Enceinte centrale

SL/SR : Enceintes Surround

SBL/SBR : Enceintes Surround arrière

SubW : Subwoofer

AUTO

Lorsque ce mode est sélectionné, l'appareil identifie le type d'entrée numérique en tant que Dolby Digital, Dolby Digital Surround EX, Dolby Digital Plus, Dolby TrueHD, DTS-HD, DTS, DTS-ES, DTS 96/24 ou audio PCM.

Surround EX & DTS-ES fonctionneront pour les sources multicanaux qui comportent un drapeau de déclenchement automatique Dolby Digital Surround EX ou DTS-ES dans le signal numérique.

Lorsqu'un signal Dolby Digital ou DTS est entré, le nombre de canaux pour lesquels le signal correspondant est codé s'affiche.

L'entrée d'un signal deux canaux Dolby Digital avec état Dolby Surround soumet automatiquement ce signal au traitement Pro Logic IIx movie avant sa lecture.

Une source PCM 96 kHz peut être reproduite dans ce mode.

Remarques

- Lorsque vous utilisez ce mode avec certains lecteurs de DVD et de CD, il est possible que des opérations comme le saut ou l'arrêt interrompent momentanément la sortie.
- Lorsque le signal n'est pas décodé, le mode passe automatiquement au mode AUTO. Voir page 38 pour vérifier les modes de décodage disponibles.

SOURCE DIRECT

En mode SOURCE DIRECT, le circuit de commande de tonalité ROOM EQ et HTEQ sont contournés pour une réponse en fréquence à gamme étendue et la reproduction audio la plus pure.

Dolby Digital EX

Dans une salle de cinéma, les pistes son de film qui ont été codées avec la technologie Dolby Digital Surround EX sont capables de reproduire un canal supplémentaire qui a été ajouté pendant le mixage du programme.

Ce canal, appelé Surround Back (Surround arrière), place les sons derrière la position d'écoute en plus des canaux avant gauche, avant central, avant droit, Surround droit, Surround gauche et subwoofer généralement disponibles.

Ce canal supplémentaire permet d'obtenir des images acoustiques plus détaillées derrière la position d'écoute et crée plus de profondeur, une ambiance spatiale et une localisation sonore sans précédent.

Dolby Digital EX n'est pas disponible avec un système qui ne comporte pas d'enceinte(s) Surround arrière.

DTS-ES (Discrete 6.1, Matrix 6.1)

DTS-ES ajoute l'audio du canal Surround central au format 5.1 canaux DTS pour améliorer le positionnement acoustique et rendre le mouvement de l'image acoustique plus naturel par une reproduction 6.1 canaux.

Cet appareil incorpore un décodeur DTS-ES qui peut traiter des sources de programme codées DTS-ES Discrete et codées DTS-ES Matrix d'un DVD, etc. DTS-ES Discrete 6.1 permet un enregistrement discret numérique de tous les canaux, y compris le(s) canal (canaux) Surround arrière et une reproduction audio de qualité supérieure.

DTS-ES n'est pas disponible avec un système qui ne comporte pas d'enceintes Surround arrière.

MODE

(Dolby Digital, Pro Logic IIx MOVIE, Pro Logic IIx MUSIC, Pro Logic IIx GAME)

Ce mode est utilisé avec des sources codées en Dolby Digital et Dolby Surround.

DOLBY DIGITAL

Ce mode est validé lors de la lecture de sources codées en Dolby Digital.

La lecture de sources Dolby Digital 5.1 canaux codées multicanaux fournit 5 canaux audio principaux (gauche, central, droit, Surround gauche et Surround droit) et un canal Low Frequency Effect (effet basses fréquences).

Le décodage Dolby Digital EX n'est pas disponible dans ce mode.

Dolby Pro Logic IIx comporte 5 modes:

Pro Logic IIx MOVIE

Ce mode fournit un son Surround 6.1 ou 7.1 canaux à partir de pistes son de film stéréo codées Dolby Surround.

Pro Logic IIx MUSIC

Ce mode fournit un son Surround 6.1 ou 7.1 canaux à partir de sources stéréo classiques (analogiques ou numériques), telles que CD, cassette, FM, téléviseur, magnétoscope stéréo, etc.

Pro Logic IIx GAME

Ce mode restitue l'impact des effets Surround basses fréquences en les dirigeant vers le subwoofer du système.

5.1ch + Pro Logic IIx Movie

Ce mode fournit un son Surround 7.1 canaux à partir de pistes son de film de sources 5.1 canaux.

5.1ch + Pro Logic IIx Music

Ce mode fournit un son Surround 6.1 ou 7.1 canaux à partir de pistes son de musique de sources 5.1 canaux.

Remarques

- Le mode Pro Logic IIx décodera comme le mode Pro Logic II lorsque SURR. B est réglé sur «NO» dans le menu SPEAKER SETUP. (Voir page 22)
- Le mode Pro Logic IIx est disponible pour un signal d'entrée 2 canaux qui est codé en format Dolby Digital, HDCD ou PCM

DTS

dts, Neo:6 Cinema, Neo:6 Music

Ce mode est destiné à des sources codées DTS, telles que les disques laser, les CD et les DVD. Neo:6 est destiné à certaines sources 2 canaux.

dts

Ce mode est validé lors de la lecture de sources codées en dts multicanaux.

La lecture de sources dts 5.1 canaux codées multicanaux fournit cinq canaux audio principaux (gauche, central, droit, Surround gauche et Surround droit) et un canal Low Frequency Effect (effet basses fréquences).

Le décodage dts-ES n'est pas disponible dans ce mode.

Le mode DTS ne peut pas être utilisé lorsqu'une entrée analogique a été sélectionnée.

Neo:6 Cinema, Neo:6 Music

Ce mode décode des signaux 2 canaux en signaux 6 canaux au moyen d'une technologie de matrice numérique à haute précision.

Le décodeur DTS Neo:6 a des propriétés proches de discrètes en ce qui concerne les caractéristiques de fréquences des canaux ainsi que la séparation de canaux.

En fonction des signaux à reproduire, DTS Neo:6 utilise soit le mode Neo:6 Cinema optimisé pour la lecture de film soit le mode Neo:6 Music optimisé pour la lecture de musique.

Remarque

- Le mode Neo:6 est disponible pour des signaux d'entrée 2 canaux qui sont codés en format Dolby Digital, HDCD ou PCM.

STEREO

Ce mode contourne tout le traitement Surround.

Pour les sources de programme stéréo, les canaux gauche et droit sont reproduits normalement lorsqu'une audio PCM ou stéréo analogique est entrée.

Avec les sources Dolby Digital et DTS, les 5.1 canaux sont convertis en stéréo deux canaux.

Une source PCM 96 kHz peut être reproduite en mode stéréo.

AUTRES

MULTI CH STEREO

Ce mode est utilisé pour créer une scène sonore plus large, profonde et naturelle à partir d'une source deux canaux.

Le signal de canal gauche est alimenté aux deux enceintes avant gauche et Surround gauche et le signal de canal droit aux deux enceintes avant droite et Surround droite. Le canal central reproduit, en outre, un mélange des canaux droit et gauche.

Remarque

- *Le son n'est pas émis par le canal CENTER lors de l'utilisation du mode MULTI CH. MUSIC.*

VIRTUAL

Ce mode offre un espace sonore dynamique et étendue permettant d'intensifier l'impact global de la piste sonore.

ATTENTION

Remarques pour DTS

- Le lecteur DVD, lecteur de disque laser ou lecteur CD raccordé doit prendre en charge une sortie numérique DTS. Il est possible que vous ne puissiez pas reproduire des signaux de source DTS de certains lecteurs CD et lecteurs LD même si vous raccordez numériquement le lecteur à l'appareil. Cela parce que le signal numérique a été traité (le niveau de sortie, la fréquence d'échantillonnage ou la réponse en fréquence) et l'appareil ne peut pas reconnaître le signal comme données DTS.
- Selon le lecteur utilisé, la lecture DTS peut produire un bruit bref. Ceci n'est pas un dysfonctionnement.
- Pendant que des signaux d'un disque laser ou CD DTS sont reproduits en un autre mode Surround, vous ne pouvez pas passer à une entrée numérique, ni d'une entrée numérique à une entrée analogique depuis INPUT SETUP dans MAIN MENU ou en appuyant sur la touche A/D.
- Les sorties VCR OUT émettent uniquement des signaux audio analogiques. N'enregistrez pas depuis des CD ou LD qui prennent en charge DTS au moyen de ces sorties. Sinon les signaux codés DTS seront enregistrés sous forme de bruit.

Remarques pour Dolby Digital Surround EX

- Lors de la lecture d'un logiciel codé Dolby Digital Surround EX en 6.1 canaux, il faut régler le mode EX/ES.
- Notez que certains logiciels codés Dolby Digital Surround EX ne contiennent pas de signal d'identification. Dans ce cas, réglez manuellement le mode EX/ES.

Remarques pour audio PCM 96 kHz

- Les modes AUTO, Pure Direct et Stéréo peuvent être utilisés lors de la lecture de signaux PCM ayant une fréquence d'échantillonnage de 96 kHz (comme ceux de disques DVD-Vidéo/Audio).
- Certains modèles de lecteur DVD inhibent la sortie numérique. Reportez-vous au mode d'emploi du lecteur pour plus de détails.
- Certains disques DVD sont codés pour une protection contre la copie. Lors de l'utilisation de tels disques, le signal PCM 96 kHz n'est pas sorti du lecteur DVD. Reportez-vous au mode d'emploi du lecteur pour plus de détails.

DESCRIPTION



Fabriqué sous licence des brevets américains : 5 451 942 ; 5 956 674 ; 5 974 380 ; 5 978 762 ; 6 226 616 ; 6 487 535 ; 7 003 467 et autres brevets déposés ou en attente aux États-Unis et ailleurs dans le monde. DTS, DTS Digital Surround, ES et Neo:6 sont des marques de commerce déposées ; les logos DTS, ainsi que les symboles DTS et DTS 96/24 sont des marques de commerce de DTS, Inc. © 1996-2007 DTS, Inc. Tous droits réservés.

• dts Digital Surround

Le système DTS a été lancé en 1994 pour fournir 5.1 canaux d'audio numérique discrète dans des systèmes de cinéma à domicile.

DTS vous permet d'obtenir un son numérique multicanaux discrets de toute première qualité, que ce soit pour des films ou de la musique.

DTS est un système multi-canaux conçu pour créer une reproduction de son numérique gamme totale. Le processus numérique DTS sans compromis établit la norme de qualité pour le son cinéma en produisant une copie exacte des enregistrements originaux en studio dans des salles de cinéma de quartier et à domicile. Tous les spectateurs peuvent désormais entendre le son exactement comme le producteur du film l'a créé.

Vous pouvez apprécier DTS chez vous, pour des films ou de la musique de DVD, LD et CD.

• dts Neo:6®

Les avantages des systèmes multicanaux discrets sur le système matriciel sont bien connus.

Mais même dans les maisons équipées pour un système multicanaux discrets, la nécessité d'un décodage matriciel de haute qualité est encore présente. Cela du fait de l'importante librairie de films à ambiance matricielle disponible sur disques et sur cassettes VHS ; et des émissions de télévision analogiques.

Le décodeur matriciel type actuel dérive un canal central et un canal d'ambiance mono d'une source stéréo matricielle deux canaux. Il est supérieur à une simple matrice car il inclut une logique de

guidage afin d'améliorer la séparation, mais du fait de son ambiance mono, à bande limitée, il peut décevoir les utilisateurs habitués à un système multicanaux discrets.

Neo 6 offre plusieurs améliorations importantes, indiquées ci-dessous.

- Neo 6 fournit jusqu'à 6 canaux pleines bandes de décodage matriciel à partir d'une source matricielle stéréo. Les utilisateurs possédant des systèmes 6.1 et 5.1 dériveront respectivement six et cinq canaux séparés, correspondant aux dispositions d'enceintes Home Theater standards.
- La technologie Neo 6 permet de guider séparément divers éléments de son dans un canal ou des canaux, et d'une manière qui représente naturellement la présentation d'origine.
- Neo 6 offre un mode de musique permettant de développer des enregistrements non matriciels stéréo en disposition cinq ou six canaux, d'une manière qui ne diminue pas la subtilité et l'intégrité de l'enregistrement stéréo d'origine.

• dts Digital Surround ES®

DTS-ES Extended Surround est le nouveau format de signal numérique multi-canaux développé par Digital Theater Systems Inc.

Tout en offrant une grande compatibilité avec le format DTS Digital Surround conventionnel, le format DTS-ES Extended Surround améliore considérablement l'impression de son Surround à 360 degrés et épouse l'espace grâce aux signaux Surround étendus. Ce format est utilisé professionnellement dans les salles de cinéma depuis 1999.

En plus des 5.1 canaux Surround (FL, FR, C, SL, SR et LFE), le format DTS-ES Extended Surround offre le canal SB (Surround arrière) pour une lecture Surround avec un total de 6.1 canaux. Le DTS-ES Extended Surround comprend deux formats de signal ayant des méthodes d'enregistrement de signal Surround différentes : le DTS-ES Discrete 6.1 et le DTS-ES Matrix 6.1.

• dts Digital Surround 96/24

Un CD stéréo est un support 16 bits avec échantillonnage à 44,1 kHz. Depuis un certain temps, l'audio professionnelle est 20 ou 24 bits et un intérêt croissant est porté aux fréquences d'échantillonnage supérieures à la fois pour l'enregistrement et pour la reproduction chez soi. Des profondeurs de bits plus importantes fournissent une gamme dynamique élargie. Des fréquences d'échantillonnage supérieures permettent une plus large réponse en fréquence et l'utilisation de filtres antirepliement de spectre et de reconstitution ayant des caractéristiques sonores plus avantageuses.

DTS 96/24 permet de coder des pistes son 5.1 canaux à une fréquence de 96 kHz/24 bits sur les titres DVD-vidéo.

Lorsque le DVD-vidéo a fait son apparition, il est devenu possible de restituer un son 24 bits, 96 kHz chez soi, mais seulement en deux canaux et avec de sérieuses restrictions sur l'image. Cette capacité n'a été que peu utile.

Le DVD-audio permet 96/24 en six canaux, mais un nouveau lecteur est nécessaire et seules des sorties analogiques sont présentes, ce qui nécessite d'utiliser les convertisseurs D/A et l'électronique analogique disponibles dans le lecteur.

DTS 96/24 offre les caractéristiques suivantes:

1. Qualité sonore transparente par rapport au père 96/24.
2. Totale compatibilité amont avec tous les décodeurs existants. (Les décodeurs existants sortiront un signal 48 kHz)
3. Aucune nécessité de nouveau lecteur : DTS 96/24 peut être porté sur un DVD-vidéo ou dans la zone vidéo d'un DVD-audio, accessible à tous les lecteurs DVD.
4. Son 5.1 canaux 96/24 avec vidéo de qualité totale, pleine animation, pour des programmes de musique et des pistes son de films sur DVD-vidéo.



DTS-HD Master Audio permet la reproduction d'un son parfaitement identique à celui des enregistrements originaux en studio. DTS-HD

Master Audio reproduit l'audio avec des débits binaires variables extrêmement élevés – 24,5 mégabits par seconde (Mbps) sur les disques Blu-ray, et 18,0 Mbps sur les disques HD-DVD – en comparaison des disques DVD ordinaires. Ce train de bits est tellement « rapide » et le taux de transfert si « élevé » qu'il permet d'atteindre le Saint Graal de l'audio : 7.1 canaux audio avec une fréquence d'échantillonnage de 96 kHz et des profondeurs de 24 bits identiques à l'original. Avec DTS-HD Master Audio, vous obtiendrez un rendu sonore net, pur et sans compromis, conforme en tous points aux intentions de l'artiste qui a créé le film ou la musique.

Fabriqué sous licence sous les numéros de brevets américains : 5 451 942, 5 956 674, 5 974 380, 5 978 762, 6 226 616, 6 487 535 et d'autres brevets américains et mondiaux délivrés et en attente.

DTS est une marque déposée et les logos DTS, le symbole, DTS-HD et DTS-HD Master Audio sont des marques de DTS, Inc. © 1996-2007 DTS, Inc. Tous droits réservés.



DTS-HD High Resolution Audio peut reproduire jusqu'à 7.1 canaux d'un son quasi impossible à distinguer de l'original. DTS-HD High Resolution Audio reproduit le son avec des débits binaires constants élevés, supérieurs à ceux des DVD ordinaires, – 6,0 Mbps sur les disques Blu-ray et 3,0 Mbps sur les disques HD-DVD – pour un rendu sonore de qualité exceptionnelle. Il est capable de reproduire jusqu'à 7.1 canaux avec une fréquence d'échantillonnage de 96 kHz et une résolution à profondeur de 24 bits. Il permet aux créateurs de contenu d'offrir un rendu audio riche et à haute définition sur les films, là où l'espace disque ne permet pas d'utiliser DTS-HD Master Audio.

Fabriqué sous licence des brevets américains : 5 451 942 ; 5 956 674 ; 5 974 380 ; 5 978 762 ; 6 226 616 ; 6 487 535 et autres brevets déposés ou en attente aux États-Unis et ailleurs dans le monde. DTS est une marque de commerce déposée ; les logos et le symbole DTS, ainsi que DTS-HD, DTS-HD High Resolution Audio et DTS-HD High Res Audio sont des marques de commerce de DTS, Inc. © 1996-2007 DTS, Inc. Tous droits réservés.



Le Dolby Digital reconnaît l'utilisation du codage audio Dolby Digital pour des formats commerciaux tels que le DVD ou le DTV. Comme pour les bandes son des films, le Dolby Digital fournit cinq canaux de type gamme totale pour les canaux d'écran gauche, central et droit, les canaux Surround indépendants gauche et droite, et le sixième canal («.1») pour les effets de basse fréquence.

Le Dolby Surround Pro Logic II est une technologie améliorée de décodage de matrice qui offre une meilleure diffusion du son dans l'espace des programmes Dolby Surround, mais également un champ acoustique tridimensionnel convaincant pour des enregistrements musicaux stéréo conventionnels. Cette technologie offre également la technologie Surround pour l'acoustique automobile. Alors que la programmation Surround conventionnelle est entièrement compatible avec les décodeurs Dolby Surround Pro Logic II, les pistes sonores peuvent être expressément encodées afin de tirer tous les avantages d'une lecture Pro Logic II, y compris les canaux Surround distants gauche et droit. (de telles sources sont également compatibles avec les décodeurs Pro Logic conventionnels).

Dolby Digital EX crée six canaux de sortie pleine largeur de bande à partir de sources 5.1 canaux. Cela en utilisant un décodeur matriciel qui dérive trois canaux d'ambiance des deux dans l'enregistrement d'origine. Afin d'obtenir les meilleurs résultats, Dolby Digital EX doit être utilisé avec des pistes son de films enregistrées au moyen de Dolby Digital Surround EX.

À propos de Dolby Pro Logic IIx

La technologie Dolby Pro Logic IIx offre un son naturel et permet de vivre une expérience d'immersion sonore totale par l'exploitation des 7,1 canaux dans un système de cinéma à domicile. Le fruit de l'expertise de Dolby en matière de son surround et de technologies de décodage par matrice, Dolby Pro Logic IIx est une solution complète de son surround qui permet de vivre une expérience optimale de divertissement à partir des sources sonores codées en mode stéréo ainsi qu'en mode 5,1 canaux.

Dolby Pro Logic IIx est entièrement compatible avec la technologie Dolby Surround Pro Logic et permet un décodage optimal des milliers de vidéocassettes commerciales codées en mode Dolby Surround et des émissions de télévision, auxquelles il ajoute de la profondeur et de la spatialité. Il peut également traiter tout contenu musical stéréo de qualité supérieure ou à résolution évoluée 5,1 canaux pour permettre une écoute sans heurts sur 6,1 ou 7,1 canaux.



Dolby® TrueHD est la nouvelle génération de son Dolby sans perte, développée pour les disques à haute définition. Dolby TrueHD reproduit un son excitant et parfaitement identique à l'enregistrement effectué en studio, libérant ainsi toute la puissance divertissante de la véritable haute définition sur les disques de nouvelle génération. Combiné à la vidéo haute définition, Dolby TrueHD offre une expérience de cinéma à domicile sans précédent en vous permettant de profiter d'un son tout aussi sensationnel que l'image haute définition.



Dolby Digital Plus est un codec audio très sophistiqué et polyvalent basé sur Dolby Digital et conçu spécifiquement pour s'adapter aux futures exigences en matière de rendu audio, de rendu vidéo et de systèmes de stockage audio, tout en conservant sa rétrocompatibilité avec les systèmes actuels de cinéma à domicile à 5.1 canaux Dolby Digital.

Fabriqué sous licence de Dolby Laboratories. « Dolby », « Pro Logic », « Surround EX » et le symbole du double D sont des marques de commerce de Dolby Laboratories.



HDMI, **HDMI** et High-Definition Multimedia Interface sont des marques de commerce, déposées ou non, de HDMI Licensing LLC.

AUTRES

CARACTERISTIQUES

SECTION SYNTONISEUR FM

Gamme de fréquences	87,5 MHz à 108,0 MHz
Sensibilité utilisable	IHF 1,8 μ V/16,4 dB
Rapport signal/bruit (Mono/Stéréo)	75 dB / 70 dB
Distorsion (Mono/Stéréo)	0,3 % / 0,5 %
Séparation stéréo	1 kHz 35 dB
Sélectivité de canal alterné	\pm 300 kHz 60 dB
Réjection de fréquence-image	98 MHz 60 dB
Niveau de sortie du syntoniseur (1 kHz, \pm 75 kHz Dev)	500 mV

SECTION SYNTONISEUR AM

Gamme de fréquences	530 kHz à 1710 kHz
Rapport signal/bruit	40 dB
Sensibilité utilisable (Antenne cadre)	400 μ V/m
Distorsion	400 Hz, 30 % Mod. 0,7 %
Sélectivité	\pm 18 kHz 70 dB

SECTION AUDIO

Puissance de sortie continue (20 Hz – 20 kHz/THD avant=0,08%)	
Avant G&D (8 ohm/Ch)	50 W
Centrale (8 ohm/Ch)	50 W
Surround G&D (8 ohm/Ch)	50 W
Surround arrière G&D (8 ohm/Ch)	50 W
Puissance de sortie continue	
Avant G&D (6 ohm/Ch)	60 W
Centrale (6 ohm/Ch)	60 W
Surround G&D (6 ohm/Ch)	60 W
Surround arrière G&D (6 ohm/Ch)	60 W
Sensibilité/Impédance d'entrée	200 mV / 47 k Ω
Rapport signal/bruit (entrée analogique/Pure Direct)	100 dB

Réponse en fréquence (entrée analogique/Pure Direct)	8 Hz à 100 kHz (\pm 3 dB)
(entrée numérique / 96 kHz PCM)	8 Hz à 45 kHz (\pm 3 dB)

SECTION VIDEO

Format télévision	NTSC
Niveau/Impédance d'entrée	1 Vp-p / 75 Ω
Niveau/Impédance de sortie	1 Vp-p / 75 Ω
Réponse en fréquence vidéo	5 Hz à 8 MHz (- 1 dB)
Fréquence vidéo (composant)	5 Hz à 80 MHz (- 1 dB)
S/B	60 dB
HDMI	
Version	1,3a [INPUT] 1,3a [OUTPUT]

GENERALITES

Alimentation	AC 120 V 60 Hz
Consommation	250 W
Consommation électrique en veille	0.5 W

Caractéristiques techniques susceptibles de changement sans préavis.

UTILISATION DU CASQUE

Prenez soin de ne pas trop augmenter le volume lorsque vous utilisez un casque. Écouter de la musique à des niveaux sonores élevés pendant des périodes prolongées peut entraîner une perte auditive.

DRUITS D'AUTEUR

L'enregistrement et la lecture de certaines informations sonores nécessitent une autorisation. Pour de plus amples renseignements, consultez:

- La loi de 1956 sur les Copyright
- Loi concernant les Acteurs et Musiciens 1958
- Lois de Protection des Artistes 1963 et 1972
- Les décrets et règlements ultérieurs qui s'y rapportent

CLEANING OF EQUIPMENT EXTERNAL SURFACES

Avec des soins et un nettoyage appropriés, la finition externe de votre appareil durera indéfiniment. Ne jamais utiliser de tampons à récurer, de paille de fer, de poudres à récurer ou de produits chimiques agressifs (comme une solution de lessive), d'alcool, de diluant, de benzine, d'insecticide ou d'autres substances volatiles car ces produits abîmeront la surface extérieure du matériel. De même, ne jamais utiliser de chiffon contenant des substances chimiques. Si le matériel est sale, essuyer les surfaces externes avec un chiffon doux non pelucheux.

Si le matériel est très sale:

- diluer du liquide vaisselle dans de l'eau, à raison d'une part de liquide pour six parts d'eau.
- tremper un chiffon doux non pelucheux dans la solution et l'essorer jusqu'à ce qu'il soit simplement humide.
- essuyer le matériel avec le chiffon humide.
- sécher le matériel en l'essuyant avec un chiffon sec.



RÉPARATIONS

Seuls les techniciens d'entretien les plus compétents et les plus qualifiés devraient être autorisés à entretenir le matériel. Le personnel du centre de garantie, formé en usine, possède les connaissances et les installations spéciales nécessaires pour effectuer les réparations et l'étalonnage de ce matériel de précision. Après l'expiration de la période de garantie, les réparations seront facturées si elles permettent de revenir à un mode de fonctionnement normal du matériel.

En cas de difficulté, consulter le distributeur ou écrire directement au plus proche établissement énuméré sur la liste des centres d'entretien Marantz autorisés. Si la demande est effectuée par courrier, indiquer le modèle et le numéro de série du matériel et joindre une description complète de ce qui semble anormal dans le comportement du matériel.

www.marantz.com

You can find your nearest authorized distributor or dealer on our website.

marantz[®] is a registered trademark.

